

www.beophone.co.rs
E-mail: pbx@vektor.net
T/F: 011 2120598
Beophone d.o.o. Beograd

Panasonic

Uputstvo za upotrebu

Termalni faks sa DECT telefonom

Model: KX-FC962FX



Molimo vas da pročitate ovo uputstvo za upotrebu i da ga sačuvate za potrebe budućeg informisanja.

Ovaj uređaj je kompatibilan sa Caller ID uslugom. Ako želite da koristite ove funkcije, prethodno morate da se pretplatite kod telefonske kompanije

Beophone d.o.o. Beograd
www.beophone.co.yu
T/F: 011 21 20 598

Sadržaj

Sadržaj	2
Instalacija i brz početak upotrebe	2
Oprema	2
Instalacija baterija	3
Povezivanje uređaja	3
Punjenje baterija	3
Papir za štampanje	4
Slanje faksa/kopiranje	4
Prijem faksa	4
Uređaj za odgovor na pozive	4
Važne instrukcije	4
Važna sigurnosna uputstva	4
Za najbolje performanse	5
Priprema za upotrebu	5
Pozicije kontrola	5
Prikaz na ekranu slušalice	6
Pregled uređaja	6
Uključivanje/isključivanje slušalice	7
Podešavanje nivoa zvuka slušalice	7
Podešavanje nivoa zvuka baze	7
Mod za poziv	7
Datum i vreme	7
Logo	8
Telefonski broj vašeg faksa	8
Telefonski razgovori	8
Pozivanje	8
Odgovor na poziv	9
Snimanje telefonskog razgovora	9
Imenik slušalice	10
Imenik baze	10
Pozvanje jednim pritiskom (One touch dial)	11
Noćni mod	11
Identifikacija poziva (Caller ID)	12
Pregled i izvršavanje poziva na osnovu informacija o pozivu	13
Promena telefonskog broja pre uzvratanja poziva	13
Brisanje podataka o pozivima	13
Snimanje informacija o pozivu u imenik ili one-touch taster	14
Upotreba faksa	14
Ručno slanje faksa	14
Dokumenti koje možete poslati	15
Slanje faksa pomoću imenika baze/one-touch tastera	15
Prenos na više lokacija	15
Način na koji koristite uređaj	16
Automatski prijem	16
Ručni prijem	16
Ručno primanje faks poziva – Auto answer OFF	16
Automatski prijem faksova – Auto answer ON	17
Zahtev za preuzimanjem faksa (Receive Polling) (prijem faksa sa drugog uređaja)	17
Junk Fax Prohibitor funkcija	17
Karakteristično zvono	18
Funkcija karakterističnog zvona iz telefonske kompanije	18
Upotreba dva ili više brojeva na istoj liniji	18
Upotreba tri ili više telefonskih brojeva na istoj liniji	18
Programiranje zvona za faks	18
Kopiranje	18
Izrada kopije	18
Uređaj za odgovor na pozive	18
Snimanje pozdravne poruke	18
Slušanje snimljenih poruka	19
Upotreba uređaja za odgovor na pozive uz slušalicu	19
Upotreba uređaja sa udaljene lokacije	19
Programiranje uređaja	20
Programiranje baze	20
Osnovne funkcije	20
Napredne funkcije	21
Programiranje slušalice	23

Upotreba više uređaja	25
Upotreba dodatnih uređaja	25
Registracija slušalice na bazu	25
Interkom između slušalica	25
Transfer poziva / Konferencijski razgovor	25
Kopiranje imenika	26
Korisne informacije	26
Dostupni karakteri za unos	26
Pomoćne informacije	26
Poruke o grešci - izveštaji	26
Poruke o grešci – ekran baze	27
Česta pitanja	27
Zaglavljivanje papira	29
Zaglavljivanje dokumenata - slanje	29
Čišćenje mehanizma za unos dokumenta i stakla skenera	29
Čišćenje termalne glave	29
Opšte informacije	29
Spisak izveštaja i listi	29
Tehnički podaci o proizvodu	30

Instalacija i brz početak upotrebe

Oprema

Standardna oprema uređaja

1. Kabl za napajanje
2. Slušalica
3. Kabl telefonske linije
4. Držač papira
5. Papir za štampanje (10 m)
6. Bežična slušalica
7. Punjive baterije (AAA, (R03))
8. Poklopac odeljka za baterije
9. Ispravljač napona (PQLV200CE)
10. Punjač
11. Uputstvo za upotrebu

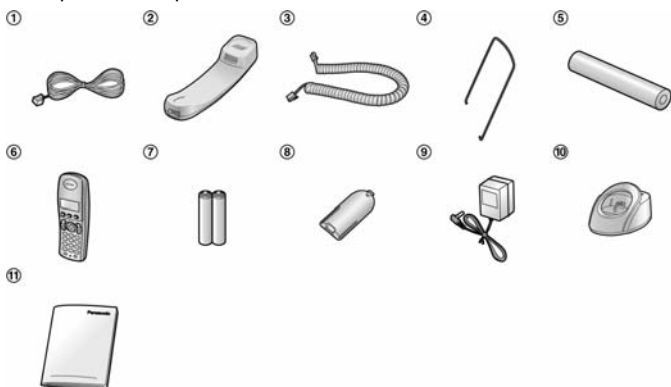

Napomene:

- Ako neki od standardnih predmeta opreme nedostaje ili je oštećen, kontaktirajte prodavnicu u kojoj je uređaj kupljen.
- Sačuvajte originalno kartonsko pakovanje i materijal za pakovanje radi eventualnog transporta uređaja.

Dostupna oprema

Broj modela	Deo	Specifikacija / upotreba
KX-A106	Standardni papir za snimanje*	216 mm x 30 m rolna
P03P	Punjive baterije	2 punjive niki-metal-hidridne (Ni-MH) baterije
KX-TCA121FX	Dodatna slušalica	
KX-A272	DECT repetitor	

* Koristite isključivo priložen ili preporučeni papir za snimanje. Upotrebom drugih tipova papira možete izazvati slabiji kvalitet otiska i/ili preteranog trošenja glave za štampu.

Instalacija baterija

- Unesite prvo negativan pol baterije.
- Zatovrite poklopac odeljka za baterije.

Zamena baterija

Ako indikator  trepće čak i nakon punjenja slušalice od 7 sati, baterije morate da zamenite. Preporučujemo vam upotrebu Panasonic baterija.

Važno:

- Koristite isključivo punjive baterije. Ako instalirate drugačije baterije i pokrenete punjenje, iz baterija će curiti elektrolit.
 - Nemojte da mešate stare i nove baterije.
- Pritisnite zarez na poklopcu odeljka za baterije i pomerite u smeru strelice.
 - Prvo izvadite pozitivni terminal i instalirajte nove baterije.

Povezivanje uređaja

Važno

- Uređaj neće raditi ako dodje do prekida napajanja. Ako želite da sprovedete poziv u tom slučaju, priključite telefon koji može da radi tokom prekida napajanja.

Baza uređaja

- Držač papira pada u donju poziciju nakon unosa u bazu
- Kabl za napajanje (priključite kabl na mrežnu utičnicu, 220-240V, 50/60Hz).
- Kabl telefonske linije (priključite kabl na [LINE] priključak i telefonsku liniju).
- [EXT] priključak (uklonite poklopac sa priključka i upotrebite ga samo za povezivanje lokala za pristup telefonskoj liniji u slučaju prekida napajanja).
- Kabl slušalice
- Lokal (nije u opremi)

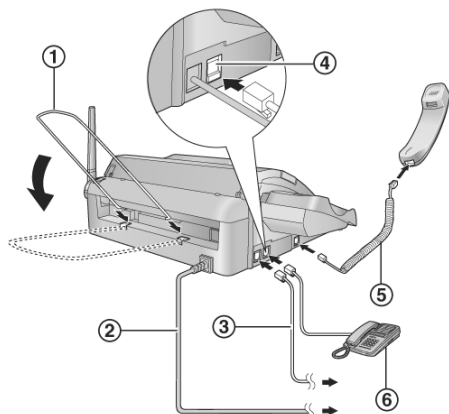

Pažnja:

- Kada koristite ovaj uređaj, vodite računa o tome da mrežna utičnica bude dostupna i u blizini uređaja.
- Vodite računa o tome da koristite kabl telefonske linije koji je standardni deo opreme uređaja.
- Nemojte da produžavate kabl telefonske linije.
- Udaljite bazu od zidova kako bi sprečili zaglavljivanje papira.
- Pre sprovođenja poziva, morate da odaberete mod za pozive.

Punjač

- Kuke – zakačite kabl ispravljača kako bi sprečili isključivanje.
- Ispravljač napona – priključite na mrežnu utičnicu, 220-240V, 50/60Hz).

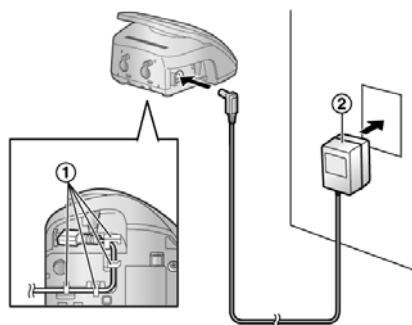

Napomene:

- Koristite isključivo priloženi Panasonic ispravljač napona.
- Ispravljač mora biti priključen neprekidno. Normalno je da se ispravljač zagreva tokom upotrebe.
- Ispravljač treba priključiti na vertikalnu ili podnu utičnicu. Nemojte da priključujete ispravljač na plafonsku utičnicu zato što može da ispadne iz nje.

Punjenje baterija

Postavite slušalicu na punjač i puniti je oko 7 sati pre prve upotrebe. Pri punjenju, ikona baterije menja se na sledeći način.





Kada je baterija puna, indikator  svetli na ekranu.

Napomena:

- Očistite jednom mesečno kontakte za punjenje na slušalici (1) i bazi (2) pomoću meke, suve tkanine. U suprotnom, baterija se možda neće napuniti pravilno. Čistite kontakte češće ako je uređaj izložen masnoći, prašini ili visokoj vlažnosti.

Snaga baterije

Prikazana ikona	Snaga baterije
	Potpuno puna baterija
	Srednja snaga baterije
	Niska snaga baterije. Ako indikator trepće, potrebno je punjenje.

Napomena:

- Ako je slušalica isključena, automatski se uključuje nakon postavljanja na punjač.
- Ako indikator  trepće kada podignete slušalicu sa baze, puniti baterije najmanje 15 minuta.

Informacije o bateriji

Nakon punjenja Panasonic baterije, možete da očekujete sledeće radno vreme:

Ni-MH baterije (oko 700 mAh)

Tokom upotrebe (razgovor): maksimalno 20 sati.
Van upotrebe (pripremni mod): maksimalno 170 sati.

Napomena:

- Performanse baterije zavise od učestalosti upotrebe i perioda van funkcije.
- Radno vreme baterije može biti kraće u zavisnosti od uslova upotrebe i temperature ambijenta.

Papir za štampanje

1. Otvorite prednji poklopac pritiskom na taster za oslobadjanje poklopca.
2. Instalirajte papir za štampanje.
3. Unesite vodeću ivicu papira u otvor iznad termnalne glave.
4. Izvucite papir iz uređaja. Vodite računa o tome da papir bude zategnut.
5. Zatvorite gornji poklopac pritiskom sa obe strane.
6. Pritisnite [FAX/START] da isečete papir.

Napomena

- Ako je papir osiguran lepkom ili trakom, odsecite oko 15 cm sa početka rolne pre instalacije.
- Kada priključite kabl za napajanje, svaki put kada otvorite i zatvorite poklopac uređaj štampa poruku. Ako je rolna instalirana naopako, poruka se ne štampa. Instalirajte papir pravilno.

Slanje faksa/kopiranje

1. Otvorite stazu za unos dokumenata.
2. Podesite vodjice dokumenta i unesite dokument licem ka dole.
3. Da pošaljete faks: pozovite željeni broj i pritisnite [FAX/START] Da napravite kopiju: pritisnite [COPY].

Prijem faksa

1. Podignite slušalicu ili pritisnite [SP-PHONE] da odgovorite na poziv.
2. Da primite faks, pritisnite [FAX/START]

Uređaj za odgovor na pozive

Snimanje pozdravne poruke

1. Pritisnite [MENU].
2. Pritisnite [#] i nakon toga [5] [5].
3. Pritisnite [+] ili [-] da odaberete „RECORD“.
4. Pritisnite [SET].
5. Podignite slušalicu i govorite razgovetno nakon dugačkog zvučnog signala.
6. Da prekinete snimanje, pritisnite taster [STOP].
7. Vratite slušalicu na uređaj.

Slušanje snimljenih poruka

Na ekranu se prikazuje broj snimljenih poruka.

Kada [AUTO ANSWER] indikator trepće: pritisnite [PLAYBACK].
Uređaj će reprodukovati nove poruke.

Kada je [AUTO ANSWER] indikator uključen: pritisnite [PLAYBACK].
Uređaj će reprodukovati sve poruke.

Važne instrukcije

Važna sigurnosna uputstva

Kada koristite ovaj uređaj, pridržavajte se osnovnih saveta za sigurnost kako bi smanjili opasnost od požara, strujnog udara ili vašeg ličnog povređivanja.

1. Pročitajte i shvatite sva uputstva.
2. Pridržavajte se upozorenja i instrukcija označenih na uređaju.
3. Isključite uređaj sa mreže pre čišćenja. Nemojte da upotrebljavate tečna i sredstva za čišćenje u spreju. Koristite vlažnu tkaninu za čišćenje.
4. Ne upotrebljavajte uređaj u blizini vode, na primer pored kade, lavaboa ili sudopere.
5. Postavite uređaj sigurno na stabilnu površinu. Može doći do ozbiljnog oštećenja i/ili povrede u slučaju pada uređaja.
6. Nemojte da pokrivete priključke i otvore na uređaju. Predviđeni su za protok vazduha i zaštitu od pregrevanja. Nemojte da postavljate uređaj pored izvora toplote ili na mestima gde nije obezbeđena odgovarajuća ventilacija.
7. Upotrebljavajte isključivo označeni izvor energije. Ukoliko niste sigurni koje vrste je kućni izvor energije, kontaktirajte prodavca ili lokalni servis elektro-distribucije.
8. Uređaj je radi zaštite opremljen priključkom za uzemljenje. Molimo vas da instalirate odgovarajući tip utičnice. Nemojte da zanemarujete ovu sigurnosnu funkciju prepravljanjem kabla.
9. Nemojte da postavljate predmete na kabl za napajanje. Instalirajte uređaj tako da se po ovom kablju ne gazi i da ne smeta pri hodu.
10. Nemojte da preopterećujete zidne utičnice i produžne kablove. U tom slučaju postoji opasnost od požara i strujnog udara.
11. Nemojte da gurate predmete u otvore na uređaju. Postoji opasnost od požara i strujnog udara. Pazite da ne dođe do prolivanja tečnosti u uređaj.
12. Kako bi se smanjila opasnost od strujnog udara, nemojte da rastavljate uređaj. Kada je potrebno servisiranje uređaja, odnesite ga u ovlašćeni servisni centar. Otvaranjem ili uklanjanjem poklopca bićete izloženi visokom naponu i drugim opasnostima. Nepravilno sastavljanje uređaja može da izazove strujni udar prilikom naredne upotrebe.
13. Isključite uređaj sa mreže i zatražite popravku uređaja u autorizovanom servisu kada dođe do sledećeg:
 - Kada je kabl za napajanje ili utikač oštećen ili nagoreo.
 - Kada dođe do prolivanja tečnosti u uređaj.
 - Kada je uređaj izložen kiši ili vodi
 - Ako uređaj ne odgovara normalno na instrukcije. Podešavajte samo kontrole koje su obrađene ovim uputstvom za upotrebu. Nepravilno podešavanje može zahtevati obiman rad u autorizovanom servisu.
 - U slučaju pada ili fizičkog oštećenja uređaja.
 - Ako uređaj prikaže uočljiv pad u performansama.
14. Izbegavajte upotrebu telefona, izuzev bežičnih, tokom oluje. Postoji izvesna opasnost od strujnog udara groma.
15. Nemojte da upotrebljavate ovaj uređaj za izveštavanje o curenju gasa sa mesta nezgode.

SAČUVAJTE OVO UPUTSTVO

MERE OPREZA U VEZI INSTALACIJE:

- Nemojte da instalirate telefonske kablove tokom oluje.
- Nemojte da povezuje telefonske priključke na vlažnim mestima, izuzev ako su priključci predviđeni za rad u takvim uslovima.
- Nemojte da dodirujete neizolovane telefonske žice ili terminale ako kabl telefonske linije nije isključen sa mreže.
- Pažljivo instalirajte ili prepravljajte telefonske linije.
- Nemojte da dodirujete priključke vlažnim rukama.
- Ovaj uređaj ne treba instalirati u blizini osetljive medicinske opreme. Uređaj ne sme da koristi lice sa pejsmekerom.

MERE OPREZA U VEZI BATERIJE

Kako bi smanjili opasnost od požara ili povrede, pažljivo pročitajte naredne instrukcije

- Upotrebljavajte isključivo preporučene baterije.
- Nemojte da bacate baterije u vatru jer može doći do eksplozije. Proverite lokalne regulative za odlaganje specijalnog otpada.

- Nemojte da otvarate ili rastavljate baterije. Oslobodjeni elektrolit može da izazove opekotine ili povrede očiju i kože. Elektrolit može biti otrovan ako ga progutate.
- Prilikom rukovanja baterijama vodite računa o tome da ne dodju u kratak spoj sa provodnicima kao što je prstenje, narukvice ili ključevi. Baterije i/ili provodnici se mogu zagrejati i izazvati opekotine.
- Punite baterije u skladu sa informacijama datim u ovom uputstvu za upotrebu.
- Koristite isključivo priloženi ispravljač za punjenje baterija. Nemojte da otvarate punjač. U suprotnom, može doći do deformacije ili eksplozije baterija.

UPOZORENJE:

- Kako bi se smanjila opasnost od vatre ili strujnog udara, nemojte da izlažete ovaj uređaj kiši ili drugoj vrsti vlage.
- Isključite uređaj sa mrežne utičnice ako primetite dim, neuobičajen miris ili šum. Ovi uslovi mogu da izazovu požar ili strujni udar. Proverite da li je dim zaustavljen i kontaktirajte ovlašćeni servisni centar.

Za najbolje performanse

Punjenje baterija

- Držite slušalicu na punjaču oko 7 sati pre prve upotrebe.

Radno rastojanje i smetnje

- Baza i bežična slušalica koriste radio talase za medjusobnu komunikaciju. Kako bi obezbedili maksimalno radno rastojanje i eliminisali smetnje, preporučujemo vam da:
 1. Postavite bazu daleko od električnih uređaja kao što su TV, radio prijemnici, personalni računari i drugi telefoni.
 2. Postavite bazu na centralnu uzvišenu lokaciju koju ne zaklanjaju zidovi.
 3. Podignite antenu vertikalno.

Informacije u vezi okruženja

- Udaljite ovaj uređaj od drugih uređaja koji proizvode električni šum, kao što su motori i fluorescentne lampe.
- Zaštite uređaj od prašine, visoke temperature i vibracija.
- Uređaj ne treba izlagati direktnom sunčevom svetlu.
- Nemojte da postavljate teške predmete na uređaj.
- Uređaj treba udaljiti od izvora toplote kao što su radijatori, pećnice i dr. Nemojte da instalirate uređaj na mestima gde je temperatura niža od 5°C ili viša od 35°C. Izbegavajte instalaciju uređaja u vlažnim podrumima.

Povezivanje uređaja

- Ako druge uređaje priključite na istu liniju, ovaj uređaj može da ometa rad drugog uređaja.
- Ako koristite ovak uređaj uz PC i vaš internet provajder zatraži od vas da instalirate filter, priključite telefonski kabl na način prikazan na strani 14 originalnog uputstva.

Rutinsko održavanje

- Obrišite površinu uređaja mekom tkaninom. Nemojte da koristite benzin, razredjivač ili abrazivna sredstva za čišćenje.

Priprema za upotrebu

Pozicije kontrola

Baza uređaja

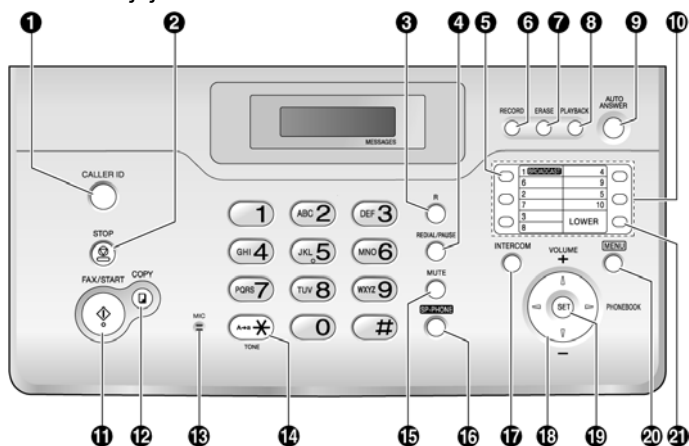

1. [CALLER ID] - Za funkcije identifikacije pozivaoca.
2. [STOP] - Za prekid operacije ili programiranja. Za brisanje karaktera/broja. Pritisnite i držite taster da obrišete sve karaktere/brojeve.
3. [R] - Da pristupite specijalnim telefonskim uslugama ili prosledite poziv sa lokala.
4. [REDIAL] [PAUSE] - Da ponovo pozovete poslednji pozvani broj sa baze uređaja. Da unesete pauzu tokom pozivanja.
5. [BROADCAST] - Za prenos dokumenta na više lokacija.
6. [RECORD] - Za snimanje telefonskih razgovora.
7. [ERASE] - Za brisanje poruka i brisanje memorisanih unosa.
8. [PLAYBACK] - za reprodukciju poruka.
9. [AUTOANSWER] - da uključite/isključite funkciju za automatski odgovor na pozive.
10. Tasteri za pozivanje jednim pritiskom
11. [FAX/START] - za slanje ili prijem faksa.
12. [COPY] - za kopiranje dokumenata.
13. [MIC] (Mikrofon) - Integrisani mikrofon.
14. [TONE] - da privremeno promenite pulsno biranje u tonsko.
15. [MUTE] - da isključite zvuk vašeg glasa koji čuje druga strana tokom razgovora. Pritisnite taster ponovo da nastavite razgovor.
16. [SP-PHONE] - da upotrebite spikerfon.
17. [INTERCOM] - za pozivanje bežične slušalice.
18. Navigator/[VOLUME][PHONEBOOK]. Da pronađete memorisan unos. Da odaberete funkcije ili postavke tokom programiranja. Podešavanje nivoa zvuka
Pristup imeniku
19. [SET] - memorisanje postavke prilikom programiranja.
20. [MENU] - da udjete ili izadjete iz menija za programiranje.
21. [LOWER] - da odaberete memorijske lokacije 6-10 za pozivanje jednim pritiskom na taster.

Bežična slušalica

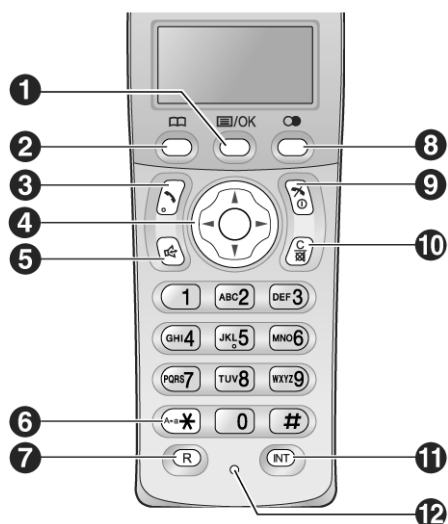

1. **[Menu/OK]**
Da inicirate operaciju programiranja.
Da snimate postavku tokom programiranja.
Da zaključate/otključate tastere slušalice (str. 12).
2. **[Phonebook]**
Da pristupite imeniku (str. 12)
3. **[Talk]**
Da sprovedete/odgovorite na poziv (str. 12).
4. **Navigator**
Podešavanje nivoa zvuka (str. 10).
Pretraživanje memorisanih stavki (str. 13)
Izbor funkcije ili postavke tokom programiranja
Navigacija do naredne operacije.
5. **[Speaker]** (Spikerfon)
Za razgovor preko spikerfona (str. 12).
6. **[*]** (Tone)
Da privremeno promenite način pozivanja sa pulsog na tonsko ako vaša linija poseduje kružni pulsni metod pozivanja.
7. **[R]** (Recall)
Da pristupite specijalnim telefonskim uslugama ili prosledite poziv sa lokala.
8. **[Redial/Pause]**
Da pozovete jedan od poslednjih 10 pozvanih brojeva (str. 12).
Da unesete pauzu tokom pozivanja
9. **[Off/Power]**
Da uključite/isključite napajanje (str. 10).
Da prekinete vezu (str. 12).
Da prekinete operaciju ili programiranje.
Da izađete iz moda za programiranje.
10. **[Clear/Mute]**
Da obrišete broj ili karakter (str. 13). Pritisnite i držite taster da obrišete sve brojeve/karaktere.
Da isključite glas koji čuje druga strana tokom razgovora. Pritisnite taster ponovo da nastavite razgovor.
11. **[INT]** (Intercom)
Da pozovete ili pronađete zaturenu bežičnu slušalicu (str. 33).
12. **Mikrofon**
Interni mikrofon.

Napomena

- Na ekranu se prikazuju do 3 stavke menija. Da odaberete stavku koja nije prikazana na aktuелnoj strani, skrolujte ka gore ili dole pritiskom na taster za navigaciju, [▲] ili [▼].

Prikaz na ekranu slušalice

Ikone na ekranu slušalice

Na ekranu slušalice prikazuju se različite ikone koje označavaju aktuелni status uređaja.

Ikona	Objašnjenje
	U dometu baze. Ako indikator trepće to je znak da slušalica traži bazu (zato što je van dometa baze, slušalica nije registrovana na bazu ili se baza ne napaja).
	Bežična slušalica pristupa bazi (interkom, pejdžing, promena postavke baze i dr.)
	Slušalica je angažovana spoljašnjim pozivom
	Uključena je funkcija za zabranu poziva.
	Sistem za odgovor na pozive je uključen.
	Snaga baterije.
„[VE]“	Funkcija za unapredjenje glasa je postavljena na High ili Low poziciju.
„[N]“	Uključen je noćni mod.
„[X]“	Uključena je funkcija za zaključavanje tastature.
„[2]“	Broj slušalice
„-2-“	Broj baze
[IN USE]	Linija je zauzeta od strane druge slušalice.

Pregled uređaja

Baza uređaja

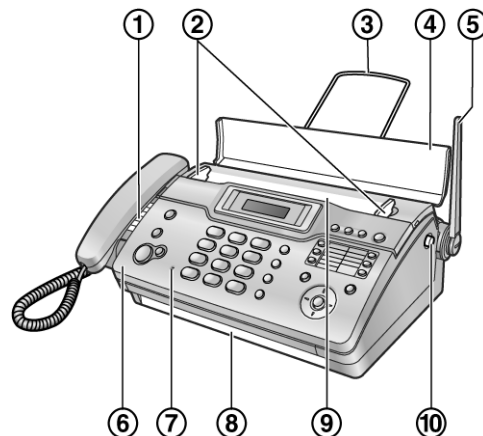

1. Zvučnik
2. Vođice dokumenta
3. Držač papira
4. Staza za unos dokumenata
5. Antena
6. Gornji poklopac
7. Mikrofon
8. Izlaz za dokumente
9. Ulaz za dokumente
10. Taster za otvaranje gornjeg poklopa.

Beophone d.o.o. Beograd

www.beophone.co.yu

T/F: 011 21 20 598

Bežična slušalica

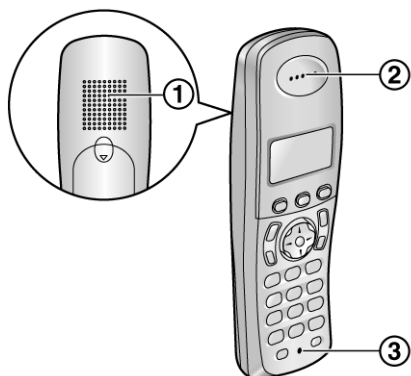

11. Zvučnik
12. Prijemnik
13. Mikrofon

Uključivanje/isključivanje slušalice

Uključivanje napajanja

Pritisnite i držite **[MUTE]** taster jedan sekund. Displej se prabacuje u pripremi mod.

Isključivanje napajanja

Pritisnite i držite **[MUTE]** taster dve sekunde. Displej se isključuje.

Podešavanje nivoa zvuka slušalice

Nivo zvona

1. Pritisnite **[MENU]**.
2. Odaberite „Handset Setup“ i pritisnite **[▶]**.
3. Odaberite „Ringer Setup“ i pritisnite **[▶]**.
4. Odaberite „Ringer Volume“ i pritisnite **[▶]**.
5. Pritisnite **[▲]** ili **[▼]** da odaberete željeni nivo zvuka.
6. Pritisnite **[▶]**.
7. Pritisnite **[MUTE]**.

Napomena:

- Alarm se oglašava i slušalica zvoni za interkom pozive i pri pejdžingu čak i ako je zvono isključeno.

Tip zvona

- Možete da odaberete jedan od 15 tipova zvona za spoljašnje i interkom pozive. Korisnici Caller ID usluge mogu da koriste različita zvona za svaku kategoriju.

Nivo zvuka prijemnika

Dok koristite **[MUTE]** ili **[INT]**, pritisnite **[▲]** ili **[▼]**.

Nivo zvuka zvučnika

Dok koristite **[MUTE]**, pritisnite **[▲]** ili **[▼]**.

Podešavanje nivoa zvuka baze

Nivo zvona

- Dok uređaj nije angažovan pozivom, pritisnite **[+]** ili **[-]**.
- Ne možete da podešavate jačinu zvona dok se u uređaju nalazi dokument. Proverite da li je dokumenet izvadjen iz uređaja.

Da u potpunosti isključite funkciju zvona:

1. Pritisnite nekoliko puta taster **[-]** dok se ne pojavi poruka: "RINGER = OFF OK?"
2. Pritisnite taster **[SET]**
 - Kada primite poziv, baza uređaja se neće oglašavati, a na ekranu će biti prikazana poruka "INCOMING CALL".
 - Da uključite zvono, pritisnite **[+]**.

Tip zvona

- Možete izabrati jedan od tri tipa zvona za spoljašnje pozive (funkcija #17).

Nivo zvuka slušalice

Dok koristite slušalicu, pritisnite **[+]** ili **[-]**.

Nivo zvuka zvučnika

Dok koristite spikerfon, pritisnite **[+]** ili **[-]**.

Jačina zvuka uređaja za odgovor na pozive

Dok slušate snimljenu poruku, pritisnite tastere **[+]** i **[-]**.

Mod za poziv

Ako ne možete da pozivate, promenite ovu postavku u skladu sa telefonskim servisom.

Podešavanje preko slušalice

1. Pritisnite **[MENU]**.
2. Odaberite „Base Unit Setup“ i pritisnite **[▶]**.
3. Unesite "0000" (uobičajeni PIN baze).
Ako ste promenili PIN, unesite novi kod.
4. Odaberite „Call Options“ i pritisnite **[▶]**.
5. Odaberite „Dial Mode“ i pritisnite **[▶]**.
6. Odaberite željenu postavku " i pritisnite **[▶]**.
"Tone" (uobičajeno): za tonsko pozivanje
"Pulse": za kružno pulsno pozivanje
7. Pritisnite **[MUTE]**.

Podešavanje preko baze

1. Pritisnite **[MENU]**.
2. Pritisnite **[◀]** ili **[▶]** da prikazete "DIALING MODE".
3. Pritisnite **[+]** ili **[-]** da prikazete željenu postavku.
"Tone" (uobičajeno): za tonsko pozivanje
"Pulse": za kružno pulsno pozivanje
4. Pritisnite **[SET]**.
Prikazuje se naredna funkcija.
5. Pritisnite **[MENU]**.

Datum i vreme

Datum i vreme možete da podešavate preko slušalice ili preko baze.

- Faks uređaj druge strane štampa datum i vreme koje podesite.
- Preciznost sata je ±60 sekundi mesečno.
- Datum i vreme morate da podesite ponovo ako dodje do prekida napajanja.

Podešavanje preko slušalice

Važno:

- Proverite da li je kabl za napajanje baze priključen.
- Vodite računa o tome da indikator **[Y]** ne trepće.

1. Pritisnite **[MENU]**.
2. Odaberite „Handset Setup“ i pritisnite **[▶]**.
3. Odaberite „Time Settings“ i pritisnite **[▶]**.
4. Odaberite „Set Date & Time“ i pritisnite **[▶]**.
• Kursor () se prikazuje na ekranu.
5. Unesite aktuelni datum/mesec/godinu u dvocifrenom formatu.
Primer: 10 August, 2005
Pritisnite **[1][0] [0][8] [0][5]**.
6. Unesite sate/minute u dvocifrenom formatu. Pritisnite **[*]** da odaberete "AM", "PM" ili 24-časovni sistem za prikaz vremena.
Primer: 15:20 PM (24-časovni prikaz vremena)
Pritisnite **[1][5] [2][0]**.
7. Pritisnite **[OK]**.
8. Press **[MUTE]**.

Da ispravite grešku

- Pritisnite **[◀]** ili **[▶]** da pomerite kursor na poziciju pogrešnog broja i sprovedite ispravku.

Podešavanje preko baze

1. Pritisnite **[MENU]** taster

```
SYSTEM SETUP
PRESS [◀ ▶]
```

2. Upotrebite strelice **◀** i **▶** da izaberete sledeći prikaz:

```
SET DATE & TIME
PRESS SET
```

3. Pritisnite **[SET]** taster. Kursor () će označiti poziciju:

```
D: 01/M:01/Y:05
```

4. Unesite aktuelni datum/mesec/godinu u dvocifrenom formatu.
Na primer za 10. avgust 2005, unesite: [1][0] [0][8] [0][5].
5. Izaberite tačno vreme u dvocifrenom formatu za sate i minutu.
Za izbor prepodnevno ("AM"), popodnevno vreme "AM" pritisnite [*].
Primer da odaberete 15:20 (24-časovni prikaz)
• Unesite: [1][5] [2][0].
6. Pritisnite [SET] taster.
7. Pritisnite [MENU] da prekinete programiranje.

Da ispravite grešku

Pritisnite ◀/▶, pomerite kursor na pogrešan karakter i ispravite grešku.

Logo

Logo se štampa na vrhu svake stranice koju šaljete.
Tekst u logotipu može biti ime vaše kompanije.

- Pritisnite [MENU] taster
- Koristite strelice ◀ i ▶ da izaberete sledeći prikaz:
- Pritisnite [SET] taster. Kursor (█) će označiti poziciju:
- Unesite tekst vašeg logotipa (do 30 slova, vidi narednu tabelu).
- Pritisnite [SET] taster. Prikazaće se sledeća funkcija.
- Pritisnite [MENU] da prekinete programiranje.

Za izbor karaktera(slova) preko numeričke tastature

Tasteri	Karakter
[1]	Prazno slovno mesto # & ` () * , - . / 1
[2]	A B C 2 a b c 2
[3]	D E F 3 d e f 3
[4]	G H I 4 g h i 4
[5]	J K L 5 j k l 5
[6]	M N O 6 m n o 6
[7]	P Q R S 7 p q r s 7
[8]	T U V 8 t u v 8
[9]	W X Y Z 9 w x y z 9
[0]	Prazno slovno mesto 0
[*]	Za promenu slova (velika-mala)
[R]	Hyphen taster (da unesete povlaku -)
[MUTE]	Insert taster (da unesete prazno slovno mesto)
[STOP]	Delete taster (da obrišete karakter)

Napomene

- Da unesete drugi karakter koji se nalazi na istom tasteru, pritisnite [▶] da premetite kursor na naredno mesto.

Da unesete vaš logo.

Primer: "Bill".

- Pritisnite dva puta taster [2].
- Pritisnite tri puta taster [4].
- Pritisnite tri puta taster [5].
- Pritisnite strelicu ▶ i pritisnite tri puta taster [5].

Da promenite velika-mala slova

Pritiskom na taster [*] naizmenično koristite velika ili mala slova.

- Pritisnite dva puta taster [2].

- Pritisnite tri puta taster [4].

- Pritisnite taster [*].

- Pritisnite tri puta taster [5].

Da ispravite grešku: pritisnite ◀ i ▶ da pomerite kursor na poziciju pogrešnog karaktera. Pritisnite [STOP] i unesite odgovarajući karakter.

Da izaberete karaktere pomoću tastera [+] i [-]

Umesto numeričkim tasterima, karakter možete da odaberete pritiskom na [+] ili [-].

- Pritisnite [+] ili [-] da prikazete željeni karakter. Karakteri se menjaju sledećim redom: Velika slova / Brojevi / Simboli / Mala slova
Ako pritisnete [+], redosled je obrnut.
- Pritisnite [▶], da unesete karakter.
- Vratite se na korak 1 da unesete sledeći karakter.

Telefonski broj vašeg faksa

Broj vašeg telefona se štampa na svakoj strani koju pošaljete sa ovog uređaja.

- Pritisnite [MENU] taster

- Koristite strelice ◀ i ▶ da izaberete sledeći prikaz:

- Pritisnite [SET] taster. Kursor (█) će označiti poziciju:

- Unesite telefonski broj vašeg faksa (do 20 brojeva)

- Pritisnite [SET] taster. Prikazaće se sledeća funkcija.

- Pritisnite [MENU] da prekinete programiranje.

Napomene

- Za unos znaka "+" koristite taster [*], a za prazno polje taster [#].
Na primer: da unesete +234 5678,
kucajte [*] [2] [3] [4] [#] [5] [6] [7] [8]
- Da unesete povlaku ("-") pritisnite taster [R].

Da ispravite grešku: pritisnite ◀ i ▶ da pomerite kursor na poziciju pogrešnog karaktera. Pritisnite [STOP] i unesite odgovarajući karakter.

Telefonski razgovori

Pozivanje

Pozivanje preko bežične slušalice

- Podignite slušalicu i pritisnite taster ili taster ili taster.
- Pozovite željeni broj.
- Kada završite sa razgovorom, pritisnite taster ili postavite slušalicu na bazu uređaja.

Razgovor preko spikerfona

- Radi najboljih performansi, imajte na umu sledeće:
 - Govorite u mikrofona.
 - Koristite spikerfon u tihoj prostoriji.
 - Govorite naizmenično sa sagovornikom.
 - Ako slabo čujete sagovornika, pritisnite [▲] ili [▼] da promenite nivo zvuka.

Da pozovete poslednji pozvani broj sa slušalice

Pritisnite taster ili taster i nakon toga pritisnite taster.

Da automatski pozovete poslednji pozvani broj

Pritisnite i nakon toga pritisnite .

- Ako je linija zauzeta, uređaj će automatski pozvati broj do 11 puta. Dok bežična slušalica sprovodi ponovni poziv, indikator trepće. Dok slušalica sprovodi ponovni poziv, Mute funkcija se automatski uključuje.

Napomena:

- Ako se Mute funkcija ne isključi nakon povezivanja, pritisnite .

Da sprovedete poziv pomoću liste ponovnih poziva

Poslednjih 10 pozvanih brojeva koje ste pozvali sa slušalice memoriše se u listu ponovnih poziva (redial list).

- 1 Pritisnite .
- Prikazan je poslednji pozvani broj.
- 2 Pritisnite ili da odaberete željeni broj.
 - Da izađete iz liste, pritisnite .
- 3 Pritisnite ili .
 - Ako pritisnete , uređaj automatski vrši ponovno pozivanje ako je druga strana zauzeta.

Da promenite broj iz liste ponovnih poziva pre poziva

- 1 Pritisnite .
- 2 Pritisnite ili da odaberete željeni broj i nakon toga pritisnite .
- 3 Odaberite "Edit and Call", nakon toga pritisnite .
- 4 Pritisnite ili da pomerite kursor i promenite broj.
 - Postavite kursor na broj koji želite da obrišete i pritisnite .
 - Postavite kursor desno od pozicije gde želite da unesete broj i nakon toga pritisnite odgovarajući taster.
- 5 Pritisnite ili .

Da obrišete brojeve iz redial liste

- 1 Pritisnite .
- 2 Pritisnite ili da odaberete željeni broj i nakon toga pritisnite .
- 3 Odaberite "Erase", zatim pritisnite .
 - Ako želite da obrišete sve brojeve iz liste, odaberite "Erase All", zatim pritisnite .
- 4 Odaberite "Yes", zatim pritisnite .
- 5 Pritisnite .

Da memorišete broj iz liste u imenik slušalice

- 1 Pritisnite .
- 2 Pritisnite ili da odaberete željeni broj i nakon toga pritisnite .
- 3 Odaberite "Add Phonebook", zatim pritisnite .
- 4 Unesite ime (maksimalno 16 karaktera), zatim pritisnite .
- 5 Promenite broj po potrebi i pritisnite .
- 6 Odaberite željenu kategoriju, zatim pritisnite taster .
- 7 Odaberite "Save" i pritisnite taster .
- 8 Pritisnite .

Funkcija za znapredjenje glasa (Voice enhancer)

Možete da promenite kvalitet tona prijemnika tokom razgovora. Dostupne su tri postavke.

- 1 Pritisnite tokom razgovora.
- 2 Odaberite "Voice Enhancer", zatim pritisnite .
- 3 Odaberite željenu postavku, zatim pritisnite .

Napomena

- Ako ste odabrali "High Tone" ili "Low Tone", prikazuje se "VE".

Funkcija za isključivanje zvuka (Mute)

Možete da isključite zvuk koji čuje sagovornik tokom razgovora. Dok je ova funkcija uključena, možete da čujete sagovornika ali on ne može da čuje vas.

- 1 Da isključite zvuk, pritisnite .
- 2 Da se vratite na razgovor, pritisnite ponovo.

Zaključavanje tastera (Key Lock)

Slušalicu možete da zaključate tako da niko ne može da sprovede pozive ili promeni postavku. Na dolazeće pozive je moguće odgovoriti ali su sve druge funkcije zaključane dok je ova funkcija aktivna. Pozive za hitne slučajeve nećete moći da sprovedete sve dok ne otključate slušalicu.

Da zaključate slušalicu, pritisnite i držite taster oko 2 sekunde.

- Prikazan je indikator „[X]“.

Da otključate slušalicu, pritisnite oko 2 sekunde.

Napomena

- Slušalica se otključava kada je isključite.

Pozivanje preko baze

1. Podignite slušalicu ili pritisnite .
2. Pozovite telefonski broj.
3. Kada završite razgovor, spustite slušalicu ili pritisnite .

Razgovor preko spikerfona

- Radi najboljih performansi, imajte na umu sledeće:
 - Govorite naizmenično, u tihoj prostoriji.
 - Ako slabo čujete sagovornika, pritisnite ili da promenite nivo zvuka.

Da pozovete poslednji pozvani broj sa baze

Pritisnite i nakon toga pritisnite .

Da automatski pozovete poslednji pozvani broj

Pritisnite i nakon toga pritisnite .

- Ako je linija zauzeta, uređaj će automatski pozvati broj do 11 puta. Dok baza sprovodi ponovni poziv, Mute funkcija se automatski uključuje.

Napomena:

- Ako se Mute funkcija ne isključi nakon povezivanja, pritisnite .

Odgovor na poziv

Odgovor na poziv preko slušalice

- 1 Podignite slušalicu i pritisnite ili .
 - Na poziv možete da odgovorite pritiskom na tastere [0] - [9], [*], [#] ili [INT]. (Any key answer funkcija)
- 2 Kada završite razgovor, pritisnite ili postavite slušalicu na punjač.

Auto talk funkcija

Na poziv možete da odgovorite jednostavnim dizanjem slušalice sa punjača. Ne morate da pritisnete .

Odgovor na poziv preko baze

- 1 Podignite slušalicu ili pritisnite .
- 2 Kada završite razgovor, vratite slušalicu ili pritisnite .

Snimanje telefonskog razgovora

Možete da snimate telefonske razgovore. Snimljeni razgovor se tretira kao nova poruka. Postoje izvesna pravna ograničenja u vezi snimanja dvosmernih telefonskih razgovora. Obavestite sagovornika o tome da snimate razgovor.

Snimanje razgovora preko slušalice

- 1 Pritisnite tokom razgovora.
- 2 Odaberite "Record Call", nakon toga pritisnite .
- 3 Da zaustavite snimanje, pritisnite .

Napomena

- Dok snimate razgovor, ne možete da promenite kvalitet tona na slušalici.

Snimanje razgovora preko baze

- 1 Pritisnite [RECORD] tokom razgovora.
- 2 Da zaustavite snimanje, pritisnite [STOP].

Napomena

- Dok snimate razgovor, ne možete da promenite kvalitet tona na slušalici.

Imenik slušalice

Imenik omogućava sprovođenje poziva bez direktnog unosa broja. Možete da memorišete 200 imena i telefonskih brojeva u imenik, da dodelite unose iz imenika željenim kategorijama i pretražujete unose iz imenika prema imenu ili kategoriji.

Ako sistem koristi više bežičnih slušalica, svaka slušalica ima svoj imenik. Možete da kopirate unose iz jedne u drugu slušalicu.

- Baza uređaja ima svoj imenik (str. 14).

Dodavanje unosa u imenik

- 1 Pritisnite [📖] i zatim pritisnite [📖/OK].
- 2 Odaberite „New Entry“ i pritisnite [▶].
- 3 Unesite ime sagovornika (maksimalno 16 karaktera) i zatim pritisnite [📖/OK].
- 4 Unesite broj sagovornika (maksimalno 24 karaktera) i zatim pritisnite [📖/OK].
- 5 Odaberite željenu kategoriju i zatim pritisnite [▶].
 - Korisnici Caller ID usluge mogu da koriste privatne kategorije.
 - Možete da pretražujete unose iz imenika prema kategoriji.
 - Možete da promenite nazive kategorija.
- 6 Odaberite „Save“ i pritisnite [▶].
 - Da programirate druge unose, ponovite korake 3-6.
- 7 Pritisnite [🔍].

Napomena:

- Ako nema dovoljno prostora za nove unose, prikazuje se „Memory Full“ poruka. Obrišite nepotrebne unose.

Da ispravite grešku

1. Pritisnite [◀] ili [▶] da pomerite kursor na željenu poziciju.
2. Pritisnite taster [C/✖].
Ako želite da obrišete sve karaktere/brojeve, pritisnite i držite [C/✖].
3. Unesite odgovarajući karakter/broj.

Kategorije

Kategorije mogu da vam pomognu u brzom i jednostavnom pronalaženju unosa iz imenika. Kada dodajete unos u imenik, možete da ga dodelite željenoj kategoriji. Možete da promenite nazive kategorija („Friends“, „Family“ i dr.) i nakon toga pretražujete unose prema kategoriji. Dodatne funkcije su dostupne korisnicima Caller ID usluge.

Promena naziva kategorija

- 1 Pritisnite [📖] i zatim pritisnite [📖/OK].
- 2 Odaberite „Category“ i pritisnite [▶].
- 3 Odaberite kategoriju kojoj želite da promenite naziv i pritisnite [▶].
- 4 Odaberite „Category Name“ i nakon toga pritisnite [▶].
- 5 Promenite naziv, do 10 karaktera i zatim pritisnite [📖/OK].
- 6 Pritisnite [🔍].

Sprovođenje poziva pomoću imenika

Pre upotrebe ove funkcije, memorišete željena imena i telefonske brojeve u imenik slušalice.

- 1 Pritisnite [📖].
- 2 Pritisnite [▲] ili [▼] da prikazete željeni unos.
Da sprovedete pretraživanje na osnovu prvog karaktera ili kategorije, pogledajte nastavak teksta.
- 3 Pritisnite [📞] ili [📞].
Slušalica automatski počinje pozivanje.

Pretraživanje na osnovu inicijala

- 1 Pritisnite [📖] i pritisnite [🔍].
- 2 Odaberite „Index Search“ i pritisnite [▶].
- 3 Odaberite mod za unos karaktera koji sadrži karakter koji tražite i pritisnite [▶].
- 4 Pritisnite numerički taster ([0] do [9]) na kome se nalazi slovo koje tražite.
 - Pritisnite isti taster više puta da prikazete željeno početno slovo.
 - Ako nema unosa koji počinju željenim slovom, prikazuje se naredni unos.
- 5 Pritisnite [▼] da prikazete željeni unos.

Pretraživanje imena prema kategoriji

- 1 Pritisnite [📖] i pritisnite [🔍].
- 2 Odaberite „Category Search“ i pritisnite [▶].
- 3 Odaberite kategoriju koju želite da pretražujete i pritisnite [▶].
 - Prikazuje se prvi unos iz odabrane kategorije.
 - Ako odaberete „All“, uređaj završava pretraživanje kategorija.
- 4 Pritisnite [▼] da prikazete prikazete željeni unos.

Promena memorisanih unosa

- 1 Pritisnite [📖].
- 2 Pritisnite [▲] ili [▼] da prikazete željeni unos.
 - Unos možete da pronadjete na prethodno opisan način.
- 3 Pritisnite [📖/OK].
- 4 Odaberite „Edit“ i nakon toga pritisnite [▶].
 - Ako ne želite da menjate ime, predjite na korak 6.
- 5 Promenite ime. U vezi dodatnih informacija pogledajte prethodni deo teksta.
- 6 Pritisnite [📖/OK].
 - Ako ne želite da menjate broj, predjite na korak 8.
- 7 Promenite telefonski broj. U vezi dodatnih informacija, pogledajte prethodni deo teksta.
- 8 Pritisnite [📖/OK].
- 9 Odaberite željenu kategoriju i pritisnite [▶].
- 10 Odaberite „Save“ i pritisnite [▶].
 - Da promenite druge unose, ponovite korake 2 do 10.
- 11 Pritisnite [🔍].

Brisanje memorisanih unosa

Da obrišete jedan unos

- 1 Pritisnite [📖].
- 2 Pritisnite [▲] ili [▼] da prikazete željeni unos.
 - Unos možete da pronadjete na prethodno opisan način.
- 3 Pritisnite [📖/OK].
- 4 Odaberite „Erase“ i nakon toga pritisnite [▶].
- 5 Odaberite „Yes“.
• Da otkazete brisanje, pritisnite [🔍].
- 6 Pritisnite [▶].
- 7 Pritisnite [🔍].

Da obrišete sve unose

- 1 Pritisnite [📖] i nakon toga [📖/OK].
- 2 Odaberite „Erase All“ i nakon toga pritisnite [▶].
- 3 Odaberite „Yes“ i nakon toga pritisnite [▶].
- 4 Odaberite „Yes“ ponovo i nakon toga pritisnite [▶].
- 5 Pritisnite [🔍].

Chain dial funkcija

Ova funkcija omogućava vam da pozivate telefonske brojeve iz imenika slušalice tokom razgovora. Ova funkcija se koristi za pozivanje brojeva za pristup ili PIN broja bankovnog računa, koje ste memorišali u imenik.

- 1 Tokom razgovora, pritisnite [📖].
- 2 Pritisnite [▲] ili [▼] da prikazete željeni unos.
 - Unos možete da pronadjete na prethodno opisan način.
- 3 Pritisnite [▶] da pozovete broj.

Imenik baze

Imenik baze omogućava vam sprovođenje poziva bez direktnog unosa broja. Možete da memorišete do 100 imena i brojeva.

- Možete da šaljete faks poruke koristeći brojeve iz imenika.
- Slušalica poseduje vlastiti imenik.

Memorisanje imena i telefonskih brojeva

1. Pritisnite [MENU] taster sve dok se ne prikaže „PHONEBOOK SET“.
2. Pritisnite [▶].
3. Unesite ime, do 16 karaktera.
4. Pritisnite [SET].
5. Unesite telefonski broj, do 24 cifre.
6. Pritisnite [SET].
Da programirate druge unose, ponovite korake 3-6.
7. Pritisnite [MENU].

Korisna napomena

- Možete da proverite memorisane telefonske brojeve štampanjem liste brojeva.

Da ispravite grešku

Pritisnite [◀] ili [▶] da pomerite kursor na poziciju netačnog karaktera/broja i pritisnite [STOP]. Da obrišete sve karaktere/brojeve, pritisnite i držite [STOP]. Nakon toga unesite tačan broj/karakter.

Sprovođenje poziva pomoću imenika

Pre upotrebe ove funkcije, memorišite željena imena i telefonske brojeve u imenik baze.

1. Pritisnite taster [▶].
2. Pritisnite tastere [+] ili [-] sve dok se ne pojavi željeni unos.
3. Pritisnite taster [SP-PHONE].
Uredjaj automatski poziva odabrani broj.

Da pronađete ime po prvom slovu

Primer: "LISA"

1. Pritisnite taster [▶].
2. Pritisnite taster [+] ili [-] da započnete traženje.
3. Pritisnite taster [5] da proverite imena koja počinju na slovo "L".
 - Da sprovedete pretraživanje na osnovu simbola, pritisnite [1].
4. Pritisnite taster [-] sve dok se ne prikaže "LISA".
 - Da prekinete traženje, pritisnite taster [STOP].
 - Da pozovete prikazani broj pritisnite taster [SP-PHONE].

Promena unosa u imeniku

1. Pritisnite taster [▶].
2. Pritisnite taster [+] ili [-] sve dok se ne pojavi željeni unos.
3. Pritisnite [MENU] taster.
4. Pritisnite taster [*].
Ako ne želite da promenite ime pređite na korak 6.
5. Unesite/promenite ime.
6. Pritisnite [SET] taster.
• Ako ne želite da menjate broj telefona, pređite na korak 8.
7. Promenite telefonski broj.
8. Pritisnite [SET] taster.

Brisanje unosa iz imenika

1. Pritisnite taster [▶].
2. Pritisnite taster [+] ili [-] sve dok se ne pojavi željeni unos.
3. Pritisnite [MENU] taster.
4. Pritisnite taster [#] da obrišete unos (pritisnite taster [STOP] da odustanete od brisanja).
5. Pritisnite [SET] taster.

Drugi metod brisanja

1. Pritisnite taster [▶].
2. Pritisnite taster [+] ili [-] sve dok se ne pojavi željeni unos.
3. Pritisnite taster [ERASE].
4. Pritisnite taster [SET].

Pozvanje jednim pritiskom (One touch dial)

Uredjaj poseduje one-touch funkciju za pozivanje brojeva koje često birate. Tasteri slušalice [1] do [9] se mogu upotrebiti za brz poziv jednostavnim pritiskom na jedan taster.

Dodeljivanje unosa tasteru za brz poziv

1. Pritisnite [□].
2. Pritisnite [▲] ili [▼] da prikazete željeni unos.
 - Unos možete da pronađete na prethodno opisan način.
3. Pritisnite [OK/OK].
4. Odaberite "One Touch Dial" i nakon toga pritisnite [▶].
5. Pritisnite [▲] ili [▼] da prikazete željeni broj i nakon toga pritisnite [▶].
 - Ako je tasteru već dodeljen neki broj, indikator "*" se prikazuje pored broja tastera. Ako odaberete isti taster, prikazuje se poruka „Overwrite“. Možete da upišete nove brojeve preko postojećih.
 - Ako ne želite da upišete broj preko postojećeg, odaberite „Go Back“.
6. Odaberite „Save“ i pritisnite [▶].
7. Pritisnite [OK/OK].

Sprovođenje poziva pomoću One touch tastera

1. Pritisnite i držite željeni taster ([1] do [9]).
 - Možete da proverite ostale registrovane unose pritiskom na tastere [▲] ili [▼].
2. Pritisnite [▶] ili [◀].

Brisanje brojeva sa One touch dial tastera

1. Pritisnite i držite željeni taster ([1] do [9]) da prikazete telefonski broj.
2. Pritisnite [OK/OK] i nakon toga pritisnite [▶].
3. Odaberite "Yes" i pritisnite [▶].

Napomene:

- Broj koji obrišete sa One touch dial tastera se ne briše iz imenika. Ako želite da obrišete broj iz imenika, pogledajte prethodni tekst.

Baza uredjaja

Pomoću one-touch dial funkcije možete da šaljete i faksove.

Memorisanje one-touch unosa

1. Pritisnite [MENU] da prikazete „PHONEBOOK SET“.
2. Odaberite željenu memorijsku lokaciju.
Za memorijsku lokaciju 1: pritisnite taster 1, pritisnite [+] ili [-] da odaberete "DIAL MODE" i nakon toga pritisnite [SET].
Za memorijske lokacije 2-5: pritisnite jedan od memorijskih tatera.
Za memorijske lokacije 6-10: pritisnite [LOWER] i nakon toga pritisnite jedan od memorijskih tastera.
3. Unesite ime (do 16 karaktera).
4. Pritisnite [SET].
5. Unesite telefonski broj (do 16 karaktera).
6. Pritisnite [SET]. Da programirate druge unose, ponovite korake 2-6.
7. Pritisnite [STOP].

Sprovođenje poziva pomoću One touch tastera

1. Podignite slušalicu ili pritisnite [SP-PHONE].
2. Odaberite željenu memorijsku lokaciju.
Za memorijske lokacije 1-5: pritisnite željeni taster.
Za memorijske lokacije 6-10: pritisnite [LOWER] i nakon toga pritisnite željeni memorijski taster.
Uredjaj nakon toga automatski sprovođi poziv.

Promena unosa u imeniku

1. Pritisnite taster [▶].
2. Pritisnite taster [+] ili [-] sve dok se ne pojavi željeni unos.
3. Pritisnite [MENU] taster.
4. Pritisnite taster [*].
Ako ne želite da promenite ime pređite na korak 6.
5. Unesite/promenite ime.
6. Pritisnite [SET] taster.
• Ako ne želite da menjate broj telefona, pređite na korak 8.
7. Promenite telefonski broj.
8. Pritisnite [SET] taster.

Brisanje unosa iz imenika

1. Pritisnite taster [▶].
2. Pritisnite taster [+] ili [-] sve dok se ne pojavi željeni unos.
3. Pritisnite [MENU] taster.
4. Pritisnite taster [#] da obrišete unos (pritisnite taster [STOP] da odustanete od brisanja).
5. Pritisnite [SET] taster.

Drugi metod brisanja

1. Pritisnite taster [▶].
2. Pritisnite taster [+] ili [-] sve dok se ne pojavi željeni unos.
3. Pritisnite taster [ERASE].
4. Pritisnite taster [SET].

Noćni mod

Ovaj mod omogućava vam izbor perioda tokom koga slušalice neće oglašavati dolazeće pozive. Ova funkcija je korisna ako ne želite da vas iko ometa. Pomoću kategorija iz imenika slušalice, možete da odaberete kategorije sagovornika čiji pozivi će biti propušteni tokom ovog moda (samo za pretplatnike Caller ID usluge). Prethodno morate da podesite datum i vreme.

Važno:

Preporučujemo vam da upotrebite ovu funkciju u TEL modu i da uključite bazu i slušalicu. U suprotnom, postavka kapnjenja zvona neće raditi pravilno.

Slušalica

Uključivanje/isključivanje noćnog moda

1. Pritisnite [MENU/OK].
2. Odaberite "Handset Setup", zatim pritisnite [▶].
3. Select "Ringer Setup", zatim pritisnite [▶].
4. Select "Night Mode", zatim pritisnite [▶].
5. Odaberite "On/Off" i zatim pritisnite [▶].
6. Odaberite "On" ili "Off" (uobičajeno) i zatim pritisnite [▶].
7. Pritisnite [X/O].

Napomena

- Kada je ovaj mod uključen, prikazan je indikator „N“.

Izbor početnog i završnog vremena

1. Pritisnite [MENU/OK].
2. Odaberite "Handset Setup", zatim pritisnite [▶].
3. Select "Ringer Setup", zatim pritisnite [▶].
4. Select "Night Mode", zatim pritisnite [▶].
5. Odaberite "Start/End", zatim pritisnite [▶].
6. Unesite željeno početno vreme u dvocifrenom formatu.
 - Ako koristite 12-časovni prikaz vremena, odaberite "AM" ili "PM" pritiskom na [*] pre unosa vremena.
7. Unesite željeno završno vreme u dvocifrenom formatu.
 - Ako koristite 12-časovni prikaz vremena, odaberite "AM" ili "PM" pritiskom na [*] pre unosa vremena.
8. Pritisnite [OK].
9. Pritisnite [X/O].

Podešavanje kašnjenja zvona za noćni mod

Ova opcija aktivira zvono slušalice tokom noćnog moda ako sagovornik oстане na vezi dovoljno dugo. Nakon odabranog perioda, slušalica se oglašava. Ako odaberete "No Ringing", slušalica se neće oglašavati tokom noćnog moda.

1. Pritisnite [MENU/OK].
2. Odaberite "Handset Setup", zatim pritisnite [▶].
3. Select "Ringer Setup", zatim pritisnite [▶].
4. Select "Night Mode", zatim pritisnite [▶].
5. Odaberite "Ring Delay", zatim pritisnite [▶].
6. Odaberite „30 sec.“ ili „60 sec.“, zatim pritisnite [▶].
7. Pritisnite [X/O].

Izbor kategorija za koje se noćni mod ne primenjuje

1. Pritisnite [MENU/OK].
2. Odaberite "Handset Setup", zatim pritisnite [▶].
3. Select "Ringer Setup", zatim pritisnite [▶].
4. Select "Night Mode", zatim pritisnite [▶].
5. Odaberite "Select Category", zatim pritisnite [▶].
6. Pritisnite brojeve željenih kategorija, zatim pritisnite [MENU/OK].
 - Broj željene kategorije će treptati.
 - Da otkazate kategoriju, pritisnite taster ponovo. Broj prestaje da trepće.
7. Pritisnite [X/O].

Baza

Uključivanje/isključivanje noćnog moda

1. Pritisnite [MENU].
2. Pritisnite [#] i zatim [3] [5].
3. Pritisnite [SET].
4. Pritisnite [+] ili [-] da odaberete „ON/OFF“ i pritisnite [SET].
5. Pritisnite [+] ili [-] da odaberete „ON“ ili „OFF“ i pritisnite [SET].
6. Pritisnite [MENU].

Napomena

- Kada je ovaj mod uključen, prikazan je indikator „N“.

Izbor početnog i završnog vremena

1. Pritisnite [MENU].
2. Pritisnite [#] i zatim [3] [5].
3. Pritisnite [SET].
4. Pritisnite [+] ili [-] da odaberete „START/END“ i pritisnite [SET].
5. Unesite početno vreme u dvocifrenom formatu.
 - Ako koristite 12-časovni prikaz vremena, odaberite "AM" ili "PM" pritiskom na [*] pre unosa vremena.
6. Unesite željeno završno vreme u dvocifrenom formatu.
 - Ako koristite 12-časovni prikaz vremena, odaberite "AM" ili "PM" pritiskom na [*] pre unosa vremena.
7. Pritisnite [SET].
8. Pritisnite [MENU].

Podešavanje kašnjenja zvona za noćni mod

Ova opcija aktivira zvono slušalice tokom noćnog moda ako sagovornik oстане na vezi dovoljno dugo. Nakon odabranog perioda, baza se oglašava. Ako odaberete "No Ringing", baza se neće oglašavati tokom noćnog moda.

1. Pritisnite [MENU].
2. Pritisnite [#] i zatim [3] [5].
3. Pritisnite [SET].
4. Pritisnite [+] ili [-] da odaberete „RING DELAY“ i pritisnite [SET].
5. Odaberite željenu postavku: 30s/60s/90s/120s/NO RINGING
6. Pritisnite [SET].
7. Pritisnite [MENU].

Identifikacija poziva (Caller ID)

Usluga identifikacije poziva

Ovaj uređaj je kompatibilan sa uslugom identifikacije poziva, koja može biti u ponudi vaše telefonske kompanije. Ako želite da koristite ovu funkciju, morate biti pretplaćeni na ovu uslugu.

Važne napomene:

- Ovaj uređaj je projektovan u skladu sa ETS (European Telecommunication Standard) i CLIP (Calling Line Identification Presentation) funkcijama.
- Ovaj uređaj će prikazati samo broj i ime strane koja poziva.
- Ovaj uređaj ne podržava buduće usluge koje može nuditi vaša telefonska kompanija.
- U zavisnosti od usluge koju nudi vaša telefonska kompanija, vreme i datum možda neće biti prikazani.

Vodite računa o tome da postavka zvona bude podešena na dva ili više zvona:

- FAX ring setting (funkcija #06)
- TEL/FAX ring setting (funkcija #78).

Prikaz podataka o strani koja poziva

Nakon prijema spoljašnjeg poziva, ime ili broj strane koja poziva se prikazuje na ekranu. Tada možete da odlučite da li želite da se javite ili ne. Uređaj automatski memoriše podatke o pozivu (telefonski broj, ime, datum i vreme poziva), za poslednjih 30 poziva. Informacije se memorišu od najnovijeg do najstarijeg poziva. Nakon 31 poziva najstariji se briše. Podatke možete pregledati na ekranu ili štampanjem Caller ID liste.

Napomena

- Prikazuje se do 16 cifara/karaktera na bazi i 22 cifre/16 karaktera na slušalici.
- Ako podaci o pozivu odgovaraju telefonskom broju koji je memorisan u imenik, prikazuje se ime i broj se memoriše u listu, a slušalica koristi melodiju zvona koja je dodeljena kategoriji kojoj poziv pripada.
- Ako je ovaj uređaj priključen na PBX (Private Branch Exchange) sistem, informacije o sagovorniku možda neće biti primljene pravilno. U tom slučaju kontaktirajte PBX dobavljača.
- Ako uređaj ne može da prikaže podatke o pozivu, možete dobiti neku od sledećih poruka:
 - "AUTO OF AREA": poziv stiže iz oblasti koja ne pruža Caller ID uslugu.
 - "PRIVATE CALLER": osoba koja vas poziva ne dozvoljava da se njeni podaci vide.

Da proverite podatke o pozivima štampanjem Caller ID liste

- Da odštampate listu poziva, pogledajte str. 29.
- Da automatski odštampate listu nakon svakih 30 novih poziva, aktivirajte funkciju #26.

Identifikacija poziva na čekanju

Ovo je usluga vaše telefonske kompanije i možete da je koristite samo ako ste na nju pretplaćeni. Kada čujete signal poziva na čekanju tokom razgovora, na ekranu se prikazuju informacije o drugom pozivu. Možete da odgovorite na drugi poziv, zadržavajući prvi. Kontaktirajte telefonsku kompaniju u vezi dodatnih informacija o ovoj usluzi.

Napomena:

- Informacije o drugom pozivu neće biti prikazane kada:
 - je baza uređaja u upotrebi, ili
 - je drugi telefon na istoj liniji u upotrebi.

Funkcije kategorija za imenik slušalice

Kategorije mogu da vam pomognu da saznate ko vas zove na osnovu različitih signala zvona za različite kategorije pozivaoca.

Kada dodajete unos u imenik slušalice, možete da ga dodelite željenoj kategoriji. Kada uređaj primi poziv od pozivaoca čiji broj je dodeljen određenoj kategoriji, uređaj koristi odgovarajuće zvono.

Promena zvona za određenu kategoriju

Možete da odaberete zvono za svaku kategoriju. Ako odaberete „Ext. Ringtone“, uređaj će upotrebiti zvono za spoljašnje pozive (koje ste odabrali pri prijemu poziva iz ove kategorije). Uobičajena postavka je „Ext. Ringtone“.

- 1 Pritisnite [] i pritisnite []/OK].
- 2 Odaberite „Category“ i pritisnite [▶].
- 3 Odaberite kategoriju i pritisnite [▶].
- 4 Odaberite aktuelnu postavku zvona za kategoriju i pritisnite [▶].
- 5 Odaberite željenu postavku zvona i pritisnite [▶].
- 6 Pritisnite []/OK].

Pregled i uzvraćanje poziva na osnovu informacija o pozivu

Možete lako da pogledate informacije o pozivaocu i uzvratite poziv.

Važno:

- Uzvraćanje poziva neće biti moguće ako informacije o pozivu ne sadrže telefonski broj.

Uzvraćanje poziva preko slušalice

Dok je uređaj u pripremnom modu, na ekranu se prikazuje broj novih poziva.

- 1 Pritisnite []/OK].
- 2 Odaberite „Caller List“, zatim pritisnite [▶].
 - Prikazuju se informacije o najnovijem pozivu.
- 3 Pritisnite [▼] da pogledate listu od najnovijeg poziva.
 - Ako pritisnete [▲], lista se prikazuje unazad.
 - Indikator ✓ je prikazan pored unosa koje ste već pregledali ili na koje ste odgovorili, čak i ako ste to učinili preko baze ili druge slušalice.
- 4 Pritisnite [] ili [] da uzvratite poziv.
 - Slušalica automatski sprovodi poziv.

Da prekinete pregled

Pritisnite taster [] nakon koraka 2.

Uzvraćanje poziva preko baze

Dok je uređaj u pripremnom modu, na ekranu se prikazuje broj novih poziva.

- 1 Pritisnite [CALLER ID] taster.
- 2 Pritisnite [-] da pretražite informacije od najnovijeg poziva.
 - Ako pritisnete taster [+], pretraživanje se vrši od najstarijeg poziva.
- 3 Podignite slušalicu ili pritisnite [SP-PHONE] da se vratite na poziv.
 - Uređaj će automatski pozvati odabrani unos.
 - Da pošaljete faks, unesite dokument LICEM KA DOLE i pritisnite [FAX/START].

Da promenite način prikaza informacija o pozivaocu

Pritisnite [CALLER ID] taster nakon koraka 2.

Primer: **SAM LEE**
20 Jul 11:20 ✓
1345678901
20 Jul 11:20 ✓

- Indikator ✓ na ekranu znači da ste već pogledali ili odgovorili na poziv.

Prikaz tokom pregleda

- Kada uređaj ne može da primi ime, na ekranu se prikazuje poruka „NO NAME RCVD“.
- Ako pozivi nisu memorisani, na ekranu se prikazuje poruka „MEMORY EMPTY“.

Da prekinete pregled

Pritisnite [STOP].

Promena telefonskog broja pre uzvraćanja poziva

Promena broja preko slušalice

- 1 Pritisnite []/OK].
- 2 Odaberite „Caller List“, zatim pritisnite [▶].
- 3 Pritisnite [▲] ili [▼] da prikazete željeni unos.
- 4 **Da dodate broj**
Pritisnite numerički taster ([0] do [9]). Broj koji pritisnete dodaje se ispred aktuelnog broja.
Da obrišete broj
Pritisnite []/OK], odaberite „Edit and Call“ i pritisnite [▶]. Pritisnite [◀] ili [▶] da postavite kursor na broj koji želite da obrišete i nakon toga pritisnite [C/].
- 5 Pritisnite [] ili [].

Promena broja preko baze

- 1 Pritisnite [CALLER ID].
- 2 Pritisnite taster [+] ili [-] da prikazete željeni unos.
- 3 Pritisnite [CALLER ID] više puta da prikazete broj telefona.
- 4 Da obrišete broj. Pritisnite [*] da udjete u mod za promenu i pritisnite [◀/▶] da postavite kursor na broj koji želite da obrišete i nakon toga pritisnite [STOP].
Da dodate broj, pritisnite željeni numerički taster (0 do 9). Broj koji pritisnete dodaje se na početak aktualneog broja.
- 5 Podignite slušalicu ili pritisnite [SP-PHONE], da uzvratite poziv na izabrani broj.
 - Uređaj će automatski započeti biranje broja.
 - Ako želite da pošaljete faks poruku, ubacite dokument LICEM KA DOLE i pritisnite [FAX/START].

Da ispravite grešku

- 1 Pritisnite [◀] ili [▶] da pomerite kursor na poziciju netačnog broja.
- 2 Pritisnite [STOP] da obrišete broj.
- 3 Unesite odgovarajući broj.

Da obrišete broj

Pritisnite [◀] ili [▶] da pomerite kursor na poziciju broja koji želite da obrišete i pritisnite [STOP].

Da unesete broj

- 1 Pritisnite [◀] ili [▶] da pomerite kursor desno od pozicije na koju želite da unesete broj.
- 2 Unesite odgovarajući broj.

Brisanje podataka o pozivima

Brisanje poziva preko slušalice

- 1 Pritisnite []/OK].
- 2 Odaberite „Caller List“, nakon toga pritisnite [▶].
- 3 Pritisnite [▲] ili [▼] da prikazete željeni unos i pritisnite []/OK].
- 4 Odaberite „Erase“ i pritisnite [▶]. Ako želite da obrišete sve unose, odaberite „Erase All“ i pritisnite [▶].
- 5 Odaberite „Yes“ i pritisnite [▶].
- 6 Pritisnite []/OK].

Brisanje poziva preko baze

Da obrišete sve informacije o pozivima

- 1 Pritisnite [MENU] da prikazete „CALLER SETUP“.
- 2 Pritisnite [SET]. Prikazuje se „CALL LIST ERASE“ poruka.
- 3 Pritisnite taster [SET].
 - Da otkazete brisanje, pritisnite [STOP].
- 4 Pritisnite taster [SET].
- 5 Pritisnite taster [STOP].

Brisanje podataka o pojedinim pozivima

- 1 Pritisnite [CALLER ID].
- 2 Pritisnite tastere [+] i [-] sve dok ne prikazete željeni unos.
- 3 Pritisnite [◀] da izvršite brisanje.
Pritisnite taster [STOP] dva puta da odustanete.
- 4 Pritisnite taster [SET].
 - Da obrišete druge unose, ponovite korake od 2 do 4.
- 5 Pritisnite taster [STOP].

Drugi način brisanja podataka o pojedinim pozivima

1. Pritisnite [CALLER ID].
2. Pritisnite taster [+] ili [-] da izaberete željeni unos.
3. Pritisnite taster [ERASE].
 - Da obrišete druge unose, ponovite korake od 2 do 3.
4. Pritisnite taster [STOP].

Snimanje informacija o pozivu u imenik ili one-touch taster

Važna napomena

- Ova funkcija nije dostupna ako informacije o pozivaocu ne sadrže telefonski broj.

Snimanje informacija u imenik slušalice

1. Pritisnite [OK].
2. Odaberite „Caller List“ i nakon toga pritisnite [▶].
3. Pritisnite [▲] ili [▼] da prikazete željeni unos i pritisnite [OK].
4. Odaberite „Add Phonebook“ i nakon toga pritisnite [▶].
5. Unesite ime, do 16 karaktera.
6. Pritisnite [OK].
7. Pritisnite [OK].
8. Odaberite željenu kategoriju i odaberite [▶].
9. Odaberite „Save“ i pritisnite [▶].
10. Pritisnite [X].

Napomena

- Da promenite ime ili broj, pogledajte str. 10.
- Ako u imeniku nema više mesta, na ekranu se prikazuje poruka „Memory Full“. Obrišite nepotrebne unose.

Snimanje informacija u imenik baze

1. Pritisnite [CALLER ID].
2. Pritisnite taster [+] ili [-] da prikazete željeni unos.
3. Pritisnite [MENU].
4. Pritisnite [▶]. Ako ne želite da menjate ime, predjite na korak 6.
5. Ako želite da unesete ime (unesite do 16 karaktera).
5. Pritisnite [SET].
6. Pritisnite [SET].

Pažnja

- Možete da proverite memorisane unose iz imenika baze štampanjem liste telefonskih brojeva.
- Da promenite broj i ime pogledajte stranu (str. 10).

Memorisanje unosa na one-touch tastere

1. Pritisnite [CALLER ID].
2. Pritisnite [+] ili [-] da prikazete željeni unos.
3. Pritisnite [MENU].
4. Odaberite željenu memorijsku lokaciju.
 - Za memorijsku lokaciju 1: pritisnite taster 1, pritisnite [+] ili [-] da odaberete „DIAL MODE“ i nakon toga pritisnite [SET].
 - Za memorijske lokacije 2-5: pritisnite jedan od memorijskih tatera.
 - Za memorijske lokacije 6-10: pritisnite [LOWER] i nakon toga pritisnite jedan od memorijskih tatera.
5. Unesite ime (do 16 karaktera).
6. Pritisnite [SET]. Ako je potrebno, unesite telefonski broj.
7. Pritisnite [SET].

Upotreba faksa

Ručno slanje faksa

1. Otvorite stazu za unos dokumenata (1) i nakon toga podesite širinu vodica (2) u skladu sa veličinom dokumenta koji šaljete.
2. Unesite dokument (do 10 listova) LICEM NA DOLE sve dok se uređaj ne oglasi jednim zvučnim signalom i uvuče dokument.
 - Ako vodjice nisu priljubljene uz dokument, podesite ih.
3. Ako je potrebno tasterima [+] i [-] podesite rezoluciju.
4. Podignite slušalicu ili pritisnite [SP-PHONE].
5. Pozovite željeni broj.
6. Kada čujete faks signal, pritisnite taster [FAX/START].
 - Ako se druga strana javi glasom, zamolite drugu stranu da pritisne Start taster. Kada čujete signal faks uređaja pritisnite taster [FAX/START].

Izbor rezolucije

Izaberite rezoluciju prema tipu dokumenta koji šaljete.

- "STANDARD": za originale sa štampeća ili pisace mašine, štampane normalnom veličinom karaktera.
- "FINE": za dokumente malom veličinom slova.
- "SUPER FINE": za originale sa vrlo malom veličinom slova. Ova postavka će funkcionisati samo i ako je drugi uređaj sa kojim je povezan ovaj faks ima mogućnost prijema "SUPER FINE" rezolucije.
- "PHOTO": za originale koji sadrže fotografije, senčene crteže i slično.

Napomene

- Upotreba rezolucije "FINE", "SUPER FINE" ili "PHOTO" produžava vreme slanja faks poruke.
- Ako promenite rezoluciju tokom prenosa, promena će biti primenjena tek od naredne strane.

Da pozovete poslednji pozvani broj

1. Pritisnite [REDIAL/PAUSE].
2. Pritisnite [FAX/START].
 - Ako je linija zauzeta, uređaj će automatski pozvati odabrani broj do 5 puta.
 - Da otkazete ponovni poziv, pritisnite [STOP].

Da pošaljete više od 10 strana

Unesite prvih 10 strana u uređaj. Sledećih 10 strana ubacite kada u uređaju ostane samo još jedna strana za slanje.

Pozivanje broja pre slanja faks poruke

Možete uspostaviti vezu sa drugim uređajem pre nego što postavite dokument u uređaj. Ovo je praktično ako morate da se pozovete na podatke sa dokumenta kako bi izvršili biranje broja.

1. Pozovite željeni broj.
2. Unesite dokument koji želite da pošaljete.
3. Pritisnite [FAX/START].

Da prekinete prenos

Pritisnite [STOP].

Štampanje izveštaja o slanju

Izveštaj o slanju pruža vam štampanu belešku rezultata prenosa. Da odštampate ovaj izveštaj, aktivirajte funkciju #04. U vezi dodatnih informacija o objašnjenju poruka o greškama, pogledajte str. 26.

Štampanje dnevnika (Journal report)

Ovaj izveštaj pruža vam štampanu belešku o poslednjih 30 faksova. Ako želite da ručno odštampate ovaj izveštaj, pogledajte str. 29. Ako želite da uređaj automatski štampa izveštaj nakon svakih 30 prenosa/prijema, proverite da li je funkcija #22 uključena. U vezi dodatnih informacija o greškama, pogledajte str. 26.

Dokumenti koje možete poslati

Minimalna veličina dokumenta

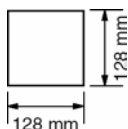

Maksimalna veličina dokumenta

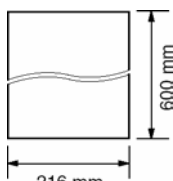

Efektivna zona koju uređaj skenira

- Siva zona se čita.

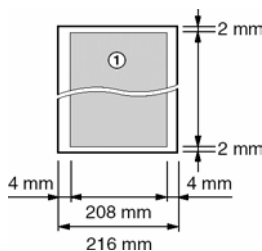

Težina dokumenta

Jedan list: 45 g/m² do 90 g/m²
Više listova: 60 g/m² do 80 g/m²

Primerba:

- Uklonite spajalice i slične predmete.
- Nemojte da šalžete sledeće tipove dokumenata (upotrebite kopije za slanje faks poruke):
 - Hemijski obrađen papir (indigo i ne-indigo) za duplikate.
 - Papir nabijen elektrostatičkim elektricitetom.
 - Izrazito uvijen, izgužvan ili pocepan papir.
 - Papir sa obloženom površinom.
 - Papir sa bledom slikom.
 - Papir sa štampom na suprotnoj strani koja se može videti kroz prednju stranu (novinski papir).
- Proverite da li su se mastilo, lepak ili korekciona tečnost osušili.
- Da pošaljete dokumente koji su uži od A4 formata (210mm), preporučujemo vam da kopirate original na A4 ili letter format, a zatim pošaljete kopiju.

Slanje faksa pomoću imenika baze/one-touch tastera

Pre upotrebe ove funkcije, memorišite željena imena i telefonske brojeve u imenik baze ili na one-touch taster.

1. Otvorite stazu za unos dokumenata (1) i nakon toga podesite širinu vođica (2) u skladu sa veličinom dokumenta koji šalžete.
2. Unesite dokument (najviše 10 listova) LICEM KA DOLE sve dok se uređaj ne oglasi jednim zvučnim signalom i ne uvuče dokument.
 - Ako vodjice nisu priljubljene uz dokument, podesite ih.
3. Ako je potrebno, tasterima [+] i [-] podesite rezoluciju.
4. Unesite broj faksa.
 - Za one-touch tastere 1-5: pritisnite željeni taster.
 - Za one-touch tastere 6-10: pritisnite [LOWER] i nakon toga pritisnite željeni taster.
 - Za poziv iz imenika, pritisnite [▶] i nakon toga [+] ili [-] da prikazete željeni unos i pritisnite [FAX/START].

Automatsko ponavljanje poziva

Ako je linija zauzeta, uređaj će automatski pozvati odabrani broj još 5 puta. Možete prekinuti ponovno pozivanje pritiskom na taster [STOP].

U slučaju da uređaj ne pošalje faks poruku

- Proverite da li ste pravilno uneli broj i da li je to broj faksa.
- Proverite da li faks uređaj druge strane odgovara na poziv uključivanjem funkcije #76.

Prenos na više lokacija

Memorisanjem unosa iz imenika baze ili one-touch tastera u memoriju za prenos, isti dokument možete da pošaljete na više lokacija (do 20). Programirani unosi ostaće u memoriji za prenos, što omogućava ponovnu upotrebu.

Programiranje unosa u memoriju za prenos

1. Pritisnite taster [MENU] sve dok se ne pojavi poruka „PHONEBOOK SET“:
2. Pritisnite [BROADCAST].
3. Pritisnite tastere [+] ili [-] da prikazete željeni unos.
4. Programirajte unose.
 - Za one-touch tastere 2-5: pritisnite željeni taster.
 - Za one-touch tastere 6-10: pritisnite [LOWER] i nakon toga pritisnite željeni taster.
 - Za poziv iz imenika, pritisnite [+] ili [-] da prikazete željeni unos i pritisnite [SET].
 - Da programirate druge unose, ponovite ovaj korak.
 - Ako programirate pogrešan unos, pritisnite [STOP] da obrišete unos.
5. Pritisnite [SET].
6. Pritisnite [STOP].

Napomene

- Proverite memorisane brojeve štampanjem broadcast programming liste.

Dodavanje unosa u memoriju za prenos

Nakon inicijalnog programiranja, možete da dodate nove unose (do maksimalno 20 unosa).

1. Pritisnite [▶].
2. Pritisnite [+] i [-] više puta da prikazete <BROADCAST>
3. Pritisnite taster [MENU].
4. Pritisnite taster [*].
5. Pritisnite [+] i [-] više puta da prikazete unos koji želite da dodate.
6. Pritisnite taster [SET].
 - Da dodate još unosa, ponovite korake 5 i 6 (do 20 unosa).
7. Pritisnite taster [STOP].

Brisanje unosa iz memorije za prenos

1. Pritisnite taster [▶].
2. Pritisnite [+] i [-] više puta da prikazete <BROADCAST>
3. Pritisnite taster [MENU].
4. Pritisnite taster [#].
5. Pritisnite [+] i [-] više puta da prikazete unos koji želite da obrišete.
 - Da prekinete brisanje, pritisnite [STOP].
6. Pritisnite taster [SET].
7. Pritisnite taster [SET].
 - Da obrišete druge unose, ponovite korake 5-7.
8. Pritisnite taster [STOP].

Slanje istog dokumenta na programirane lokacije

1. Unesite dokument LICEM KA DOLE.
2. Pritisnite [+] i [-] da odaberete željenu rezoluciju.
3. Pritisnite [BROADCAST].
 - Dokument se unosi u uređaj i skenira u memoriju. Uređaj će nakon toga emitovati podatke na svaki unos, pojedinačnim pozivom svakog od odabranih telefonskih brojeva.
 - Nakon prenosa, memorisani dokument se automatski briše i uređaj štampa izveštaj o prenosu (Broadcast sending report).

Primerba:

- Ako odaberete "FINE", "SUPER FINE" ili "PHOTO" rezoluciju, broj strana koje uređaj može da pošalje se smanjuje.
- Ako dokument prelazi kapacitet memorije, slanje se otkazuje.
- Ako je neki od odabranih brojeva zauzet ili ne odgovara na poziv, biće preskočen. Svi preskočeni brojevi se pozivaju do 5 puta nakon što uređaj pozove ostale brojeve.

Da isti dokument pošaljete grupi unosa

Možete da odredite grupu brojeva na koje želite da pošaljete isti dokument. Nakon prenosa, ova grupa se briše.

1. Unesite dokument.
2. Pritisnite taster [▶].
3. Pritisnite [+] i [-] više puta da prikazete <ONE TIME BROAD>
4. Pritisnite taster [SET] da počnete programiranje telefonskih brojeva na koje želite da pošaljete dokument.

- Programirajte unose.
Za one-touch tastere 2-5: pritisnite željeni taster.
Za one-touch tastere 6-10: pritisnite [LOWER] i nakon toga pritisnite željeni taster.
Za poziv iz imenika, pritisnite [+] ili [-] da prikazete željeni unos i pritisnite [SET].
 - Da programirate druge unose, ponovite ovaj korak.
- Pritisnite [FAX/START] da pokrenete prenos.

Da otkazete prenos

- Pritisnite [STOP] taster da prikazete "SEND CANCELLED?"
- Pritisnite [SET].

Način na koji koristite uređaj

U zavisnosti od situacije, odaberite način na koji planirate da koristite uređaj.

- Automatski prijem (Auto Receive)
Kao uređaj za odgovor na pozive i/ili kao faks uređaj (TAM/FAX mod). Isključivo kao faks uređaj (FAX ONLY).
- Ručni prijem (Manual Receive)
Uglavnom za telefonske pozive (TEL).
Za telefonske i/ili faks pozive (TEL/FAX).

Automatski prijem

Kao uređaj za automatski odgovor na pozive i/ili faks (TAM/FAX)

Ako želite da odgovarate na telefonske pozive pomoću uređaja za odgovor na pozive i automatski primete faksove.

Postavite faks uređaj u TAM/FAX mod pritiskom na taster [AUTO ANSWER].

Napomena

- Prethodno postavite funkciju #77 na "TAM/FAX".
- Nemojte da priključujete uređaj za odgovor na pozive na istu telefonsku liniju. Ako je uređaj priključen, postavite funkciju za automatski odgovor na pozive na OFF pritiskom na [AUTO ANSWER] taster.

Kako uređaj prima pozive i faksove

Ako se radi o telefonskom pozivu, faks će automatski snimiti poruku pozivaoca. Ako uređaj prepozna faks signal, automatski će primiti faks.

Za upotrebu kao faks uređaj (FAX ONLY)

Ako imate odvojenu telefonsku liniju namenjenu samo za faks komunikaciju. Postavite faks uređaj u FAX ONLY mod pritiskom na taster [AUTO ANSWER].

Napomena

- Prethodno postavite funkciju #77 na "FAX ONLY".

Kako uređaj prima pozive i faksove

Na sve pozive, uređaj odgovara kao da se radi o faks pozivima.

Ručni prijem

Upotreba uređaja za telefonske pozive (TEL)

Upotrebite ovaj mod ako želite da se lično javljate na sve pozive. Kada uređaj primi faks poziv, faks morate da primite ručno.

Postavite uređaj u TEL mod pritiskom na taster [AUTO ANSWER].

Kako uređaj prima pozive i faksove

Na sve pozive morate da odgovorite ručno. Ako želite da primite faks, pritisnite [FAX/START].

Upotreba telefona i/ili faksa (TEL/FAX)

Ako želite da odgovarate na telefonske pozive i automatski primete faks pozive bez zvona. Odaberite TEL/FAX mod pritiskom na taster [AUTO ANSWER].

Napomena

- Prethodno postavite funkciju #73 na "TEL/FAX".

Kako uređaj prima pozive i faksove

Ako se radi o telefonskom pozivu, faks uređaj zvoni. Ako uređaj prepozna faks poziv, uređaj prima faks automatski bez zvona.

Ručno primanje faks poziva – Auto answer OFF

Aktiviranje TEL moda

- Proverite da li je funkcija #73 postavljena u „TEL“.
- Pritisnite [AUTO ANSWER] da prikazete „TEL MODE“ na ekranu.
 - [AUTO ANSWER] indikator na bazi se isključuje.

Aktiviranje TEL moda preko slušalice

- Pritisnite [OK].
- Odaberite „Answer System“ i pritisnite [▶].
- Odaberite „Answer Off“ i pritisnite [▶].
- Pritisnite [📞].

Prijem telefonskih poziva i faksova preko baze

- Pritisnite [SP-PHONE] da odgovorite na poziv.
- Kada
 - je potreban prijem dokumenta,
 - čujete pozivni signal faks uređaja (spor zvuk), ili
 - ne čujete ton,
 pritisnite taster [FAX/START].
Na ekranu se prikazuje poruka „CONNECTING ...“.
 - Uređaj će pokrenuti prijem faksa.
- Vratite slušalicu na bazu.

Prijem telefonskih poziva i faksova preko slušalice

- Podignite slušalicu i pritisnite [📞] ili [📞] da odgovorite na poziv.
- Kada
 - je potreban prijem dokumenta,
 - čujete pozivni signal faks uređaja (spor zvuk), ili
 - ne čujete ton,
 pritisnite [📞/OK].
- Odaberite „Fax Start“ i pritisnite [▶].
- Pritisnite [📞] ili postavite slušalicu na punjač.

Prijem telefonskih poziva i faksova preko lokala

Ako posedujete drugi telefon na istoj liniji (lokal), možete da ga upotrebite za prijem faksova.

- Kada lokal zazvoni, podignite slušalicu.
- Kada
 - je potreban prijem dokumenta,
 - čujete pozivni signal faks uređaja (spor zvuk), ili
 - ne čujete ton,
 pritisnite [*] [#] [9] (uobičajeni kod za aktiviranje faksa).
 - Uređaj će pokrenuti prijem faksa.
- Vratite slušalicu na mesto.

Napomena:

- Da primite faks pomoću lokala, prethodno morate da uključite (ON) kod za daljinsko aktiviranje faksa (funkcija #41). Uobičajena postavka je ON.

Da prekinete prijem

Pritisnite taster [STOP].

Aktiviranje TEL/FAX moda

- Proverite da li je funkcija #73 postavljena na „TEL/FAX“.
- Pritisnite [AUTO ANSWER] da prikazete „TEL/FAX MODE“ na ekranu slušalice.
 - [AUTO ANSWER] indikator na bazi se isključuje.
- Zvono mora biti uključeno (str. 7).

Prijem telefonskih poziva i faksova preko baze

- Na ekranu se prikazuje poruka „INCOMING CALL“, ali uređaj ne zvonii.
- Uređaj čeka dva zvona pre odgovora na poziv.
 - Broj zvona odredjen je „TEL/FAX delayed ring setting“ postavkom (funkcija #78).
 - Tokom ovog perioda, lokal (ako je priključen na istu liniju) zvoni.
- Uređaj će odgovoriti na poziv i pokušati da prepozna pozivni signal faksa.

Kada uređaj prepozna pozivni signal faksa
Uređaj automatski prima faks bez zvona.

Kada uređaj ne prepozna pozivni signal faksa

- Uređaj će zvoniti. Možete da odgovorite na poziv.
 - Pozivalac čuje uzvratno zvono koje se razlikuje od uzvratnog zvona telefonske kompanije.
 - Lokal (ako je priključen) neće zvoniti u ovom trenutku. Da odgovorite na poziv preko lokala, podignite slušalicu i pritisnite [*] [0] (kod za automatski prekid veze).
- Ako ne odgovorite na poziv, uređaj aktivira faks funkciju.
 - Neki faks uređaji ne generišu pozivni signal pri slanju, zato će uređaj pokušati da primi faks čak iako ne prepozna signal.

Napomena

- Čak iako unesete kod za automatski prekid veze, uređaj neće aktivirati faks funkciju ako je lokal priključen na [EXT] priključak i u zavisnosti od tipa lokala.
- Pritisnite [STOP] na faksu da razgovarate sa drugom stranom.

Automatski prijem faksova – Auto answer ON

Aktiviranje TAM/FAX moda

- Prethodno postavite funkciju #77 na "TAM/FAX" mod.
- Pritisnite [AUTO ANSWER] da prikazete poruku „TAM/FAX MODE“.
 - [AUTO ANSWER] indikator na bazi se uključuje.
 - Uređaj će reprodukovati ranije snimljenu pozdravnu tehnologiju. Možete da snimate vlastitu pozdravnu poruku.
 - Na ekranu je prikazano preostalo vreme za snimanje poruka.

Napomena

- Maksimalno vreme za snimanje dolazećih poruka možete da promenite (funkcija #10). Kada uređaj odgovori na dolazeći poziv, pozdravna poruka se emituje preko zvučnika. Ako ova funkcija nije potrebna možete da je isključite (funkcija #67)
- Dok uređaj snima ulazni poziv, snimanje možete da nadzirete preko zvučnika. Ako ova funkcija nije potrebna, postavite funkciju #67 na OFF.
- Ako uređaj objavi da je memorija puna, obrišite nepotrebne poruke.

Aktiviranje TAM/FAX moda preko slušalice

- Pritisnite [OK].
- Odaberite „Answer System“ i pritisnite [▶].
- Odaberite „Answer On“ i pritisnite [▶].
- Pritisnite [✕] [0].

Napomena

- Vodite računa o tome da funkcija #77 bude postavljena na „TAM/FAX“.

Kako uređaj prima pozive i faksove

Pri prijemu poziva, uređaj radi kao uređaj za odgovor na pozive i/ili faks.

- Ako se radi o telefonskom pozivu, uređaj automatski snima poruku.
- Ako se radi o faks pozivu, uređaj prima faks automatski.

Prijem glasovne poruke i faksa u istom pozivu

Strana koja poziva može ostaviti glasovnu i faks poruku tokom istog poziva. Molimo vas da upoznate pozivaoca sa sledećom procedurom:

- Sagovornik poziva vaš uređaj.
 - Uređaj za odgovor na pozive se javlja.
- Sagovornik može ostaviti poruku posle uvodne poruke.
- Sagovornik treba da pritisne [*][9].
 - Uređaj će aktivirati faks funkciju.
- Sagovornik treba da pritisne taster za početak slanja faks poruke,

Podešavanje broja zvona za TAM/FAX mod.

Možete da promenite broj zvona kojima se uređaj oglašava pre odgovora na poziv. Možete da odaberete "2" (uobičajeno), "3", "4", "5", "6", "7" i „AUTO“. Ovu postavku možete promeniti preko funkcije #06.

- "AUTO": Uređaj odgovara nakon drugog zvona ako su snimljene nove poruke, odnosno nakon petog zvona ako nema novih poruka. Ako pozovete uređaj sa udaljene lokacije kako bi preslušali nove poruke, znaćete da nema novih poruka ako se uređaj oglašuje treći put. Nakon toga, možete da prekinete poziv bez obračunavanja cene poziva.

Odgovor na pozive preko lokala

Kada odgovorite na poziv nakon što uređaj pokrene reprodukciju pozdravne poruke ili tokom snimanja pozdravne poruke, pritisnite [*] [0] da zaustavite pozdravnu poruku ili snimanje i razgovarajte sa drugom stranom. Kod možete da promenite u funkciji #49.

Aktiviranje FAX ONLY moda

- Prethodno postavite funkciju #77 na "FAX ONLY" mod (str. 25).
- Pritisnite [AUTO ANSWER] da prikazete poruku „FAX ONLY MODE“.
 - [AUTO ANSWER] indikator na bazi se uključuje.

Kako uređaj prima pozive i faksove

Kada primi poziv, uređaj automatski odgovara na sve pozive i prima samo faksove.

- Broj zvona kojima se uređaj oglašava u FAX ONLY modu možete da promenite (funkcija #06).

Zahtev za preuzimanjem faksa (Receive Polling) (prijem faksa sa drugog uređaja)

Ova funkcija dozvoljava vam da preuzmete dokument sa drugog kompatibilnog uređaja. Zbog toga vi plaćate poziv.

Uverite se da nema dokumenata u vašem uređaju i da je drugi uređaj spreman za vaš poziv.

- Pritisnite [MENU] taster da prikazete „POLLING“.
- Pritisnite taster [SET].
- Pozovite telefonski broj željenog faks uređaja.
- Pritisnite taster [FAX/START].
 - Uređaj će započeti prijem.

Junk Fax Prohibitor funkcija

(Funkcija za ignorisanje neželjenih faks poruka.)

Ako ste korisnik usluge za identifikaciju poziva (caller ID), Junk Fax Prohibitor funkcija sprečava prijem poziva koji ne poseduju informacije o pozivaocu. Pored toga, možete da memorišete neželjene telefonske brojeve u Junk Fax Prohibitor listu. Faksovi poslani sa tih brojeva neće biti primljeni od strane uređaja.

Važna napomena

- Ova funkcija neće raditi ako se vrši ručni prijem.

Aktiviranje JUNK FAX PROHIBITOR funkcije

- Pritisnite [MENU] taster da prikazete „JUNK FAX PROH.“ poruku.
- Pritisnite [▶].
- Pritisnite taster [+] ili [-] da izaberete "ON".
- Pritisnite taster [SET].
- Pritisnite [MENU] taster.
 - Dok je funkcija aktivna, na ekranu se prikazuje „JUNK FAX ON“.

Memorisanje nepoželjenih brojeva

Možete da registrujete do 10 nepoželjnih brojeva iz Caller ID listesa kojih ne želite da primite faks poruke.

- Pritisnite [MENU] taster da prikazete „JUNK FAX PROH. poruku.“
- Pritisnite [▶] da prikazete „JUNK LIST SET“.
- Pritisnite taster [SET].
- Tasterima [+] i [-] izaberite unos sa kog ne želite da primite faks.
- Pritisnite taster [SET].
 - Da programirate druge brojeve, ponovite korake 4 i 5.
- Pritisnite taster [STOP] da izađete iz moda za programiranje.

Napomena

- Ako nema dovoljno mesta za novi unos, prikazuje se poruka "LIST FULL" prilikom koraka 3 ili 5. Obrišite nepotrebne unose.

Pregled JUNK FAX PROHIBITOR liste

- Pritisnite [MENU] taster da prikazete „JUNK FAX PROH. poruku.“
- Pritisnite [▶] da prikazete „JUNK LIST DISP.“.
- Pritisnite taster [SET].
- Tasterima [+] i [-] pregledajte unose iz liste.
- Pritisnite taster [MENU] da izađete iz programa.

Štampanje JUNK FAX PROHIBITOR liste

- Pritisnite [MENU] taster da prikazete „JUNK FAX PROH. poruku.“
- Pritisnite [▶] da prikazete „JUNK LIST PRINT“.
- Pritisnite taster [SET].
- Pritisnite taster [MENU] da izađete iz liste.

Brisanje unosa iz JUNK FAX PROHIBITOR liste

1. Pritisnite [MENU] taster da prikazete „JUNK FAX PROH. poruku.
2. Pritisnite [▶] da prikazete „JUNK LIST DISP.“.
3. Pritisnite taster [SET].
4. Tasterima [+] i [-] izaberite unos koji želite da izbacite iz liste.
5. Pritisnite [◀] taster.
 - Ako želite da odustanete od brisanja, pritisnite taster [STOP] i nakon toga [MENU].
6. Pritisnite taster [SET].
 - Stavka se briše.
 - Da obrišete druge stavke, ponovite korake 4-6.
7. Pritisnite taster [MENU] da izadjete iz liste.

Karakteristično zvono

Funkcija karakterističnog zvona iz telefonske kompanije

Distinctive Ring funkcija je usluga koja je u ponudi nekih telefonskih kompanija. Ovaj servis obezbeđuje nekoliko telefonskih brojeva za istu telefonsku liniju i odgovarajuće obrasce zvona u skladu sa brojem kome je upućen poziv. Ovaj uređaj pravi razliku između obrazaca zvona. Ako se poziv oglasi zvonom koje je dodeljeno faks uređaju, faks će automatski pokrenuti operaciju prijema. Ovaj servis je praktičan ako želite da imate drugi broj za faks na istoj telefonskoj liniji.

Da upotrebite ovaj servis, morate da se pretplatite na Distinctive Ring uslugu telefonske kompanije.

Upotreba dva ili više brojeva na istoj liniji

Aktiviranje Distinctive Ring funkcije

1. Pritisnite [MENU].
2. Pritisnite [#], zatim pritisnite [3][1].
3. Pritisnite [+] ili [-] da odaberete "ON".
4. Pritisnite [SET].
5. Pritisnite [MENU] da izadjete iz programa.

Prijem poziva

Ako je dolazeći poziv namenjen faksu, faks će se oglašiti dodeljenim obrascem zvona i automatski pokrenuti prijem.

Ako je dolazeći broj namenjen telefonu, faks uređaj će nastaviti da zvoniti.





Upotreba tri ili više telefonskih brojeva na istoj liniji

Ako želite da koristite tri ili više telefonskih brojeva na istoj liniji morate da dodelite različite obrasce zvona kako bi znali kom broju je poziv upućen.

Primer: upotreba tri telefonska broja

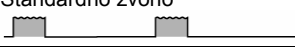
Telefonski broj	Obrazac zvona	Upotreba
012 1234	Standardno zvono	Privatna
012 5678	Dvostruko zvono	Poslovna
012 9876	Trostruko zvono	Faks

Da upotrebite jedan telefonski broj za faks, programirajte obrazac zvona koji je dodeljen za faks u funkciji #32. U ovom primeru, faksu je dodeljeno trostruko zvono i morate da programirate "C" (triple ring).

Obrazac zvona	Postavka u funkciji #32
Standardno zvono 	A
Duplo zvono 	B
Trostruko zvono 	C
Drugo trostruko zvono 	D

Programiranje zvona za faks

1. Postavite funkciju #31 na "ON".
2. Pritisnite [MENU].
3. Pritisnite [#], zatim [3][2].
4. Pritisnite [+] ili [-] da odaberete zvono za faks.
 - A: standardno zvono (jedan dugačak zvučni signal)
 - B: dvostruko zvono (dva kratka zvučna signala)
 - C: trostruko zvono (kratak-dug-kratak signal)
 - D: drugo trostruko zvono (kratak-kratak-dug signal)
 - B-D (uobičajena postavka):** za obrasce B, C i D
5. Pritisnite [SET].
6. Pritisnite [MENU] da izadjete iz programa.

Kopiranje

Izrada kopije

1. Otvorite stazu za unos dokumenata (1) i nakon toga podesite širinu vođica (2) u skladu sa veličinom dokumenta koji kopirate.
2. Unesite dokument (do 10 stranica) LICEM KA DOLE sve dok uređaj ne uvuče dokument i ne ogłosi se jednim zvučnim signalom.
 - Ako vodjice dokumenta nisu podešene, podesite ih.
3. Po potrebi, tasterima [+] i [-] odaberete željenu rezoluciju
4. Pritisnite taster [COPY].
 - Uređaj će početi sa kopiranjem.

Napomena:

- Kada kopirate višestrani dokument koji je duži od A4 formata, preporučujemo vam da unosite stranu po stranu.
- Možete da kopirate bilo koji dokument koji se može prenositi putem faksa.
- Kopija je nešto duža od originala.

Izbor rezolucije

Izaberite rezoluciju prema tipu dokumenta koji šaljete.

- "FINE": za originale sa malom veličinom slova.
 - "SUPER FINE": za originale sa vrlo malom veličinom slova.
 - "PHOTO": za originale koji sadže fotografije, senčene crteže i slično.
- Ako odaberete "STANDARD" rezoluciju, kopiranje se vrši uz "FINE" rezoluciju.

Da prekinete kopiranje

Pritisnite taster [STOP].

Uređaj za odgovor na pozive

Snimanje pozdravne poruke

Možete da snimate vlastitu pozdravnu poruku za TAM/FAX mod. Ako snimate vlastitu pozdravnu poruku, ona se reprodukuje umesto fabričke prilikom prijema poziva. Možete da snimate vlastitu pozdravnu poruku u trajanju od 16 (uobičajeno) ili 60 sekundi. Preporučujemo vam da snimate poruke koje su kraće od 12 sekundi radi lakšeg prijema faksova.

1. Pritisnite [MENU] taster.
2. Pritisnite [#], [5][5].
3. Pritisnite [+] ili [-] da odaberete „RECORD“.
4. Pritisnite [SET]. Prikazuje se „PLEASE PICK UP“ poruka.
5. Podignite slušalicu. Uređaj se oglašava dugim zvučnim signalom.
6. Govorite razgovetno sa rastojanja od oko 20cm od mikrofona.
 - Na ekranu se prikazuje preostalo vreme za snimanje poruke.
7. Da prekinete snimanje, pritisnite taster [STOP].
8. Vratite slušalicu na uređaj. Uređaj će reprodukovati vašu poruku.
9. Pritisnite [MENU].

Napomena

- Možete da promenite maksimalno vreme za snimanje TAM/FAX poruke na 60 sekundi (funkcija #54).
 - Ako promenite postavku na 60 sekundi, preporučujemo vam da u pozdravnoj poruci obavestite sagovornike da mogu pokrenuti prijem faksa tokom pozdravne poruke ako ukucaju [*][9].
 - Ako promenite dužinu poruke sa 60 na 16 sekundi, vaša pozdravna poruka će biti obrisana. Kada primi poziv, uređaj će emitovati pozdravnu poruku iz fabričke postavke.

Provera pozdravne poruke

1. Pritisnite [MENU] taster.
2. Pritisnite [#] i zatim [5][5].
3. Pritisnite [+] ili [-] da odaberete „CHECK“.
4. Pritisnite [SET]. Uredjaj će reprodukovati pozdravnu poruku.
5. Pritisnite [MENU].

Brisanje vaše pozdravne poruke

1. Pritisnite [MENU] taster.
2. Pritisnite [#] i zatim [5][5].
3. Pritisnite [+] ili [-] da odaberete „ERASE“.
4. Pritisnite [SET].
5. Pritisnite [MENU].

Napomena

- Ako obrišete pozdravnu TAM/FAX poruku, uređaj reprodukuje fabričku pozdravnu poruku prilikom prijema poziva.

Fabrička pozdravna poruka

Ako ne snimate pozdravnu poruku, uređaj reprodukuje jednu od dve fabričke poruke kada primi poziv, u zavisnosti od odabranog vremena za snimanje poruke (funkcija #10).

Da proverite fabričku pozdravnu poruku

1. Pritisnite [MENU] taster.
 2. Pritisnite [#] i zatim [5][5].
 3. Pritisnite [+] ili [-] da odaberete „CHECK“.
 4. Pritisnite [SET]. Uredjaj će reprodukovati pozdravnu poruku.
 5. Pritisnite [MENU].
- Kada je vreme za snimanje poruke postavljeno na „1 MINUTE“ ili „3 MINUTES“, uređaj će reprodukovati pozdravnu poruku u kojoj se od sagovornika traži da pošalje faks ili ostavi poruke.
 - Kada odaberete „GREET ONLY“, uređaj će reprodukovati poruku u kojoj se od sagovornika traži da pozove ponovo.

Slušanje snimljenih poruka

Kada uređaj snimi nove glasovne poruke:

- Indikator [AUTO ANSWER] trepće ako je funkcija za automatski odgovor na pozive uključena.
- Na ekranu je prikazan ukupan broj snimljenih poruka.
- Baza reprodukuje spore zvučne signale ako je funkcija za upozorenje na poruke (funkcija #42) uključena.

Pritisnite [PLAYBACK] taster.

- Uredjaj će reprodukovati samo nove poruke.
- Podesite nivo zvuka preko [+] ili [-].
- Nakon reprodukcije svih novih poruka:
 - Indikator [AUTO ANSWER] prestaje da trepće i svetli neprekidno ako je aktivirana funkcija za automatski odgovor na pozive.
 - Indikator ukupnog broja snimljenih poruka prestaje da trepće i svetli neprekidno. Ako u ovom trenutku pritisnete [PLAYBACK], uređaj reprodukuje sve sve snimljene poruke.

Napomena

- Ukupno vreme za snimanje svih poruka (dolazećih i razgovora) je oko 15 minuta. Ako poruke snimate u bučnoj sredini, vreme snimanja može biti kraće.

Da ponovite poruku

Pritisnite taster [◀] dok slušate poruke.

- Ako pritisnete taster [◀] do 5 sekundi nakon početka reprodukcije, uređaj reprodukuje prethodnu poruku.
- Da reprodukujete određenu poruku, pritisnite taster [◀] ili [▶] da pronađete poruku koju želite da čujete.

Preskakanje poruke

Pritisnite taster [▶] da reprodukujete narednu poruku.

Privremeno zaustavljanje reprodukcije

Pritisnite taster [STOP].

Brisanje snimljenih poruka

Brisanje određene poruke

Pritisnite [ERASE] taster dok slušate poruku koju želite da obrišete

Brisanje svih poruka

1. Pritisnite [ERASE] dok je uređaj slobodan.
 - Da prekinete brisanje, pritisnite [STOP].
2. Pritisnite [ERASE] taster.

Upotreba uređaja za odgovor na pozive uz slušalicu

Koristan savet:

- Da aktivirate TAM/FAX mod pomoću slušalice, pogledajte str. 17. U originalnom uputstvu možete naći dodatne informacije o upotrebi uređaja za odgovor na pozive uz slušalicu.

Upotreba uređaja sa udaljene lokacije

Možete da pozovete vaš uređaj sa udaljene lokacije i pristupite uređaju za odgovor na pozive.

Važno:

- Pre svega, programirajte ID kod za upotrebu sa udaljene lokacije (funkcija #11).
- Postavite uređaj u TAM/FAX mod pre izlaska iz stana.
- Upotrebite telefon sa tastaturom i tonskim biranjem.

Korisni saveti:

- Pritisnite tastere pažljivo.
- Molimo vas da napravite kopiju naredne table i da je nosite sa sobom.

Daljinska kontrola uređaja za odgovor na pozive		
	Taster	Daljinska komanda
1. Pozovite vaš uređaj.	[1]	Ponavljanje poruke
2. Unesite identifikacioni kod za daljinsko aktiviranje tokom ili nakon TAM/FAX pozdravne poruke.	[2]	Preskakanje poruke
	[4]	Reprodukcija novih poruka
	[5]	Reprodukcija svih poruka
3. Unesite daljinsku komandu tokom narednih 10 sekundi	[7]	Snimanje pozdravne poruke
	[9]	Zaustavljanje snimanja pozdravne poruke
	[*] [4]	Brisanje određene poruke
	[*] [5]	Brisanje svih poruka
	[#]	Preskakanje pozdravne poruke
	[8] [0]	Isključivanje sistema za odgovor na pozive

Pregled funkcije za upotrebu uređaja sa udaljene lokacije

1. Pozovite ovaj uređaj
2. Tokom reprodukcije pozdravne TAM/FAX poruke, unesite ID kod. Uredjaj se oglašava dugačkim zvučnim signalom.
3. **Ako postoje nove poruke**
 - Uredjaj se oglašava kratkim zvučnim signalima do 8 puta. Na ovaj način se označava broj novih poruka.
 - Nove poruke se reprodukuju.
4. **Ako nema novih poruka**
 - Uredjaj se ne oglašava kratkim signalom.
 - Pritisnite [5]. Reprodukuju se sve snimljene poruke.
5. Unesite komandu.
 - Da završite upotrebu uređaja, prekinite vezu.

Beophone d.o.o. Beograd

www.beophone.co.yu

T/F: 011 21 20 598

Upotreba uređaja sa udaljene lokacije pomoću daljinskih komandi

[1] Ponavljanje (tokom reprodukcije)

- Uređaj ponavlja aktuelnu poruku. Ako pritisnete taster tokom prvih 5 sekundi od početka reprodukcije, reprodukuje se prethodna poruka.

[2] Preskakanje (tokom reprodukcije)

- Uređaj preskače aktuelnu poruku i reprodukuje narednu.

[4] Reprodukcija novih poruka

- Uređaj reprodukuje sve nove poruke.

[5] Reprodukcija svih poruka

- Uređaj reprodukuje sve poruke.

[6] Reprodukcija pozdravne poruke

- Uređaj reprodukuje pozdravnu poruku.

[7] Snimanje pozdravne poruke

- Govorite nakon dugačkog zvučnog signala i pritisnite [9] da prekinete operaciju.

[9] Zaustavljanje

- Zaustavljanje snimanja pozdravne poruke.

[*][4] Brisanje određene poruke (tokom reprodukcije)

- Aktuelna poruka se briše i uređaj reprodukuje narednu poruku.

[*][5] Brisanje svih poruka

- Sve snimljene poruke se brišu.

[#] Preskakanje pozdravne poruke

- Pozdravna poruka se preskače.

[8] [0] Isključivanje sistema za odgovor na pozive

- Prijemni mod se menja iz TAM/FAX u TEL ili TEL/FAX mod, u zavisnosti od postavke funkcije #73.
- Ne možete da se vratite u TAM/FAX mod u istom pozivu.

Da uključite funkciju za automatski odgovor

1. Pozovite vaš uređaj i sačekajte da se oglasi 10 puta.
 - Uređaj se oglašava zvučnim signalom.
2. Unesite ID kod za daljinsku kontrolu (funkcija #11) tokom narednih 8 sekundi.
 - Uređaj će reprodukovati pozdravnu poruku i nakon toga je funkcija za automatski odgovor na pozive aktivna. Mod za prijem se prebacuje u TAM/FAX ili FAX ONLY, u zavisnosti od postavke funkcije #77.
3. Spustite slušalicu.

Napomena:

- Ne možete da uključite automatski odgovor na pozive kada je uređaj u TEL/FAX modu, TEL modu ili noćnom modu (#35).

Snimanje dodatne poruke

Nakon reprodukcije poruka, možete da ostavite dodatne poruke

1. Sačekajte oko 10 sekundi.
2. Ostavite poruku nakon zvučnog signala.

Napomena

- Ako ne unesete komandu tokom 10 sekundi nakon poslednje operacije, uređaj vas pita da li želite da ostavite dodatnu poruku.

Poziv pejdžera

U originalnom uputstvu možete naći dodatne informacije o pozivanju pejdžera.

Programiranje uređaja

Programiranje baze

Programiranje osnovnih funkcija

1. Pritisnite [MENU].
2. Odaberite funkciju koju želite da programirate. Pritisnite [◀] ili [▶] dok se ne prikaže željena funkcija.
 - Aktuelna postavka funkcije biće prikazana.
3. Pritisnite [+] ili [-] dok se ne prikaže željena postavka.
 - Ovaj korak se razlikuje od funkcije do funkcije.
4. Pritisnite [SET].
 - Odabrana postavka se memoriše i prikazuje se naredna funkcija.
5. Da izađete iz moda za programiranje, pritisnite [MENU].

Programiranje naprednijih funkcija

1. Pritisnite [MENU].
2. Pritisnite [◀] ili [▶] da prikažete poruku „ADVANCED SETTINGS“.
3. Pritisnite [SET].
4. Odaberite funkciju koju želite da programirate. Pritisnite [◀] ili [▶] da prikažete željenu funkciju.
 - Prikazuje se aktuelna postavka funkcije.
5. Pritisnite [+] ili [-] više puta da prikažete željenu postavku.
 - Ovaj korak se razlikuje od funkcije do funkcije.
6. Pritisnite [SET].
 - Odabrana postavka se memoriše i prikazuje se naredna funkcija.
7. Da izađete iz moda za programiranje, pritisnite [MENU].

Programiranje direktnim unosom programskog koda

Možete da odaberete funkciju direktnim unosom programskog koda ([#] i dvocifreni broj) umesto tastera [◀] ili [▶].

1. Pritisnite [MENU].
2. Pritisnite [#] i nakon toga unesite dvocifreni kodni broj (str. 20-22).
3. Pritisnite [+] ili [-] više puta da prikažete željenu postavku.
 - Ovaj korak se razlikuje od funkcije do funkcije.
4. Pritisnite [SET].
5. Da izađete iz moda za programiranje, pritisnite [MENU].

Da otkazete programiranje

Pritisnite [MENU] taster da izađete iz moda za programiranje.

Osnovne funkcije

Kod #01: Podešavanje datuma i vremena

SET DATE & TIME
PRESS SET

#02: Unos vašeg logotipa

YOUR LOGO
PRESS SET

#03: Unos telefonskog broja vašeg faksa

YOUR FAX NO.
PRESS SET

#04: Štampanje izveštaja o slanju poruka

SENDING REPORT
=ERROR [±]

“ERROR (uobičajeno)”: Izveštaj o slanju se štampa samo u slučaju neuspešnog prenosa faksa.

“ON”: Izveštaj o slanju se štampa nakon svakog prenosa.

“OFF”: Izveštaj o slanju se ne štampa.

#06: Promena postavke zvona u FAX ONLY modu

FAX RING COUNT
RINGS=2 [±]

Za promenu broja zvučnih signala kojima se uređaj oglašava pre odgovora na poziv u FAX ONLY modu.

Možete da odaberete "1", "2" (uobičajeno), "3", "4", "5", "6", "7", "8" ili "9".

Napomena:

- Pre toga postavite funkciju #77 na "FAX ONLY".

#06: Promena postavke zvona u TAM/FAX modu

TAM RING COUNT
RINGS=2 [±]

Za promenu broja zvučnih signala kojima se uređaj oglašava pre odgovora na poziv u TAM/FAX modu. Možete da odaberete "2" (uobičajeno), "3", "4", "5", "6", "7" ili "AUTO".

Napomena:

- Pre toga postavite funkciju #77 na "TAM/FAX".

#10: Promena maksimalne dužine dolazeće poruke

RECORDING TIME =3 MINUTES [±]

"1 MINUTE": do 1 minut

"3 MINUTES" (uobičajeno): do 3 minuta

"GREET ONLY": uređaj reprodukuje pozdravnu poruku ali ne snima poruku pozivaoca.

#11: Kod za daljinsku kontrolu uređaja

REMOTE TAM ID =ON [±]

1. Pritisnite [MENU].
2. Pritisnite [#] i zatim [1] [1].
3. Da aktivirate funkciju za kontrolu uređaja sa udaljene lokacije, unesite trocifren ID kod. Da isključite ovu funkciju, pritisnite [*].
4. Pritisnite [SET].
5. Pritisnite [MENU].

#13: Postavka načina izbora brojeva

DIALING MODE =TONE [±]

#17: Izbor obrasca zvona za spoljašnje pozive

EXT. RINGTONE =RINGTONE 1 [±]

Možete da odaberete RINGTONE 1-6..

Napredne funkcije

#22: Automatsko štampanje dnevnika o faks komunikacijama.

AUTO JURNAL =ON [±]

"ON" (uobičajeno): Uređaj automatski štampa dnevnik na svakih 30 faks prenosa.

"OFF": Uređaj ne štampa izveštaj ali vodi evidenciju o poslednjih 30 faks komunikacija.

#23 Slanje dokumenata na prekookeanske lokacije

OVERSEAS MODE =ERROR [±]

Ako ne možete da pošaljete dokument na prekookeansku lokaciju, aktivirajte ovu funkciju pre slanja. Ova funkcija unapređuje pouzdanost slanja smanjivanjem brzine prenosa.

"ERROR" (uobičajeno): Ako je prenos faksa neuspešan i želite da pošaljete dokument ponovo.

"NEXT FAX": Ova postavka je efikasna tek od narednog slanja. Nakon toga, uređaj se vraća na prethodnu postavku.

"OFF": Funkcija je isključena.

Napomena:

- Ova funkcija nije dostupna za cirkularni prenos (broadcast).
- Cena poziva biće viša zbog manje brzine prenosa.

#25: Slanje faksa u određeno vreme

DELAYED SEND =OFF [±]

Ova funkcija omogućava vam da iskoristite prednost niže cene poziva u nekim intervalima. Ovom funkcijom možete da pripremite slanje dokumenta u naredna 24 časa.

Da pošaljete dokument:

1. Unesite dokument.
2. Ako je potrebno, pritisnite [+] ili [-] da odaberete željenu rezoluciju.
3. Pritisnite [MENU] taster.
4. Pritisnite [#] i zatim [2] [5].
5. Pritisnite [+] ili [-] i odaberite "ON".
6. Pritisnite [SET].
7. Unesite broj faksa.
8. Pritisnite [SET].
9. Unesite početno vreme slanja.
 - Ako odaberete 12-časovni sistem za prikaz vremena, pritisnite [*] da odaberete "AM" ili "PM".
 - Ako odaberete 24-časovni sistem za prikaz vremena, unesite vreme u odgovarajućem formatu.
10. Pritisnite [SET] i pritisnite [MENU].

Napomena

- Da otkazete slanje nakon programiranja, pritisnite [STOP], a zatim [SET].

#26: Automatsko štampanje liste identifikovanih poziva

AUTO CALL. LIST =OFF [±]

"ON": Uređaj automatski štampa listu poziva (Caller ID list) nakon svakih 30 poziva.

"OFF" (uobičajeno): Uređaj neće odštampati listu poziva, ali vodi evidenciju o poslednjih 30 različitih razgovora.

#28: Aktiviranje zabrane poziva

CALL BAR PRESS SET

Ova funkcija zabranjuje sprovođenje spoljašnjih poziva preko baze. Kada je funkcija uključena, možete da sprovedite samo interkom i pozive za hitne slučajeve.

1. Pritisnite [MENU] taster.
2. Pritisnite [#] i zatim [2] [8].
3. Pritisnite [SET].
4. Unesite „0000“ (uobičajeni PIN baze).
5. Pritisnite [+] ili [-] i odaberite "ON".
6. Pritisnite [SET].
7. Pritisnite [MENU].

Napomena:

- Kada je ova funkcija uključena, na bazi je prikazan indikator ✖.
- Da zabranite sprovođenje poziva preko slušalice, pogledajte originalno uputstvo.

#31: Aktiviranje Distinctive Ring funkcije

DISTINCTIVE RING =OFF [±]

#32: Izbor zvona za faks (Distinctive Ring Pattern)

FAX RING PATTERN RING=B-D [±]

#35: Aktiviranje noćnog moda

NIGHT MODE PRESS SET

#36: Prijem velikih dokumenata

RCV REDUCTION =ON [±]

Da smanjite primljeni faks prilikom štampanja tako da primljeni dokument bude približno iste dužine kao original.

„ON“ (uobičajeno): primljeni faks se smanjuje u odnosu na original.

„OFF“: funkcija je isključena i primljeni faks biće istog formata kao original.

Napomena:

- Štampanim dokumentima dodaje se izvesna margina i ako je ova funkcija isključena, primljeni dokument će biti nešto duži od originala.

#39: Podešavanje kontrasta displeja

LCD CONTRAST =NORMAL [±]

"NORMAL" (uobičajeno): Za normalan kontrast

"DARKER": Upotrebite kada je ekran suviše svetao.

#41: Promena koda za aktiviranje faksa

FAX ACTIVATION =ON [±]

Ako želite da upotrebite slušalicu ili lokal za prijem faksa, aktivirajte ovu funkciju i nakon toga programirajte kod.

1. Pritisnite [MENU].
2. Pritisnite [#] i zatim [4] [1].
3. Pritisnite [+] ili [-] da odaberete "ON".
4. Pritisnite [SET].
5. Unesite kod (2-4 cifre) pomoću tastera 0-9, [*] i [#].
 - Uobičajeni kod je "*#9".
 - Nemojte da unosite kod "0000".
 - Aktivacioni kod je potreban prilikom upotrebe lokala.
6. Pritisnite [SET].
7. Pritisnite [MENU].

#42: Uključivanje funkcije za upozorenje na novu poruku

MESSAGE ALERT =OFF [±]

Ako želite da vas uređaj upozori ako je snimljena nova glasovna poruka. Uređaj se oglašava sporim zvučnim signalima sve dok ne preslušate snimljene poruke.

„ON“: Uređaj vas upozorava na nove poruke.

„OFF“ (uobičajeno): funkcija je isključena.

#44: Upozorenje o dokumentu u memoriji

RECEIVE ALERT =ON [±]

Uređaj vas obaveštava o tome da se u memoriji nalazi faks dokument zbog nekog problema. Uređaj se oglašava sporim zvučnim signalima sve dok ne otklonite problem u vezi štampe i uverite se da u uređaju postoji dovoljno papira za štampanje memorisanog dokumenta.

„ON“ (uobičajeno): Uređaj vas obaveštava o problemu prijema dokumenta.

„OFF“: Funkcija je isključena.

#46: Uključivanje funkcije za jednostavan prijem

FRIENDLY RCV =ON [±]

Da automatski primite faks kada odgovorite na poziv preko baze i čujete pozivni signal (spor zvučni signal).

„ON“: Ne morate da pritisnete [FAX/START] radi prijema faksa.

„OFF“: Morate da pritisnete [FAX/START] da primite faks.

#49: Aktiviranje funkcije za automatski prekid veze

AUTO DISCONNECT =ON [±]

1. Pritisnite [MENU].
2. Pritisnite [#] i zatim [4] [9].
3. Pritisnite [+] ili [-] da odaberete "ON".
4. Pritisnite [SET].
5. Unesite kod (2-4 cifre) pomoću tastera 0-9, [*] i [#].
 - Uobičajeni kod je "*0".
6. Pritisnite [SET].
7. Pritisnite [MENU].

Ako želite da koristite ovu funkciju, priključite lokal na istu liniju.

#54 : Promena vremena snimanja za TAM/FAX pozdravnu poruku

GREETING TIME =16s [±]

"16s" (uobičajeno): Maksimalno vreme snimanja je do 16 sekundi

"60s": Maksimalno vreme snimanja je do 60 sekundi.

#56: Podešavanje pozdravne poruke

TAM GREETING RECORD [±]

#58: Podešavanje kontrasta za skeniranje

SCAN CONTRAST =NORMAL [±]

Da pošaljete ili kopirate dokument koji je suviše bled ili taman, podesite ovu funkciju pre slanja ili kopiranja.

"NORMAL" (uobičajeno): Koristi se za normalnu štampu

"LIGHT": Koristi se za svetliju štampu

"DARKER": Koristi se za tamniju štampu

Ova funkcija nije aktivna ako odaberete „PHOTO“ rezoluciju za slanje ili kopiranje dokumenta.

#59: Podešavanje kontrasta za štampanje

PRINT CONTRAST =NORMAL [±]

Da podesite zatamljenost primljenih ili kopiranih dokumenata.

"NORMAL" (uobičajeno): normalan kontrast

"DARKER": tamniji kontrast

#67: Podešavanje monitora dolazećih poruka

CALL SCREENING =ON [±]

Ako želite da čujete pozdravnu ili dolazeću poruku preko zvučnika dok telefonska sekretarica snima poruku

„ON“ (uobičajeno): Možete da slušate dolazeću poruku tokom snimanja.

„OFF“: Funkcija je isključena.

#70: Pozivanje vašeg pejdžera

PAGER CALL =OFF [±]

#72: Podešavanje RECALL perioda

RECALL TIME =600msec [±]

Period zavisi od vašeg telefona i host PBX-a:

80/90/100/110/160/200/250/300/400/600/700/900.

Ako je uređaj priključen na PBX, PBX funkcije možda neće raditi pravilno.

#73: Promena moda za prijem pri ručnom odgovoru na poziv

MANUAL ANSWER =TEL [±]

„TEL“ (uobičajeno): mod za telefon.

„TEL/FAX“: mod za telefon/faks.

#76: Izbor signala povezivanja

CONNECTING TONE =ON [±]

Ako često imate problema pri slanju faksa, ova funkcija dozvoljava vam da čujete zvuk povezivanja: faks ton, povratni zvučni signal i signal zauzete linije. Na ovaj način možete da proverite status faks uređaja druge strane.

„ON“ (uobičajeno): Čuje se signal povezivanja.

„OFF“: Funkcija je isključena.

Napomena:

- Ako se nastavi emitovanje signala zvona, sa druge strane se možda ne nalazi faks uređaj ili je uređaj ostao bez papira. Proverite status uređaja sa drugom stranom.
- Nivo zvuka povezivanja ne može da se podesi.

#77: Promena moda prijema u automatski mod

AUTO ANSWER =TAM/FAX [±]

"TAM/FAX" (uobičajeno): uređaj za odgovor na pozive/faks uređaj.

"FAX ONLY": samo faks.

#78: Promena postavke odloženog zvona u TEL/FAX modu

TEL/FAX RING RINGS=2 [±]

Ako koristite lokal u TEL/FAX modu, odaberite željeni broj zvučnih signala kojima se uređaj oglašava pre odgovora na poziv. Možete da odaberete „1“, „2“ (uobičajeno), „3“, „4“, „5“, „6“, „7“, „8“ ili „9“.

#80: Vraćanje naprednih funkcija na fabričke vrednosti

SET DEFAULT RESET=NO [±]

Da ponišite postavku naprednih funkcija na fabričke vrednosti.

1. Pritisnite [MENU]
2. Pritisnite [#] i zatim [8] [0].
3. Pritisnite [+] ili [-] i odaberite "YES".
4. Pritisnite [SET].
5. Pritisnite [SET] ponovo.

U originalnom uputstvu možete naći dodatne informacije o direktnim komandama za programiranje.

Programiranje slušalice

- Kada podešavate slušalicu, aktualna postavka je označena indikatorom ▶.

Meni	Pod meni	Pod-meni 2	Uobičajena postavka	Strana	
"Time Settings"	"Set Date & Time"		-----	str. 7	
	"Alarm"		"Off"	Str. 23	
"Ringer Setup"	"Ringer Volume"		Maximum	str. 7	
	"Ext. Ringtone"		"Ringtone 1"	Str. 23	
	"Int. Ringtone"		"Ringtone 1"	Str. 23	
	"Night Mode"	"Start/End"		23:00/06:00	Str. 11
		"On/Off"		"Off"	Str. 12
		"Ring Delay"		"60 sec."	Str. 12
"Select Category"			-----	Str. 12	
"Display Setup"	"Standby Display"		"Off"	Str. 23	
	"Select Language"		"English"	Str. 23	
	"Contrast"		Level 3	Str. 23	
"Call Options"	"Call Bar"		-----	Str. 23	
	"Auto Talk"		"Off"	Str. 23	
"Registration"	"Register H.set"		-----	Str. 25	
"Select Base"			"Auto"	Str. 25	
"Other Options"	"Handset PIN"		"0000"	Str. 23	
	"Keytones"		"On"	Str. 23	
	"Reset Handset"		-----	Str. 24	

Upotreba PIN koda baze

Meni	Podmeni	Podmeni 2	Uobičajeno	Strana
"Call Options"	"Dial Mode"		"Tone"	Str. 7
	"Recall"		"600 msec"	Str. 24
	"Pause Length"		"3 sec."	Str. 24
	"Emergency No."		-----	Str. 24
	"Call Restricted"		-----	Str. 24
	"Call Bar"		"Off"	Str. 24
"Other Options"	"Base Unit PIN"		"0000"	Str. 24
	"Repeater Mode"		"Off"	Str. 25
	"Reset Base"		-----	Str. 24

Napomena:

- Na ekranu se prikazuju do 3 stavke istovremeno. Ako stavka koju želite nije prikazana na aktuелnoj strani, pritisnite [▲] ili [▼].

Programiranje funkcija

Korisni saveti:

- Ako želite da izađete iz moda za programiranje, pritisnite [✕] ili [○] u bilo kom trenutku.

Alarm

Podešavanje alarma

Alarm se oglašava 3 minute u odabrano vreme, jednom ili svakog dana. Prethodno morate da podesite datum i vreme.

- Pritisnite [≡/OK].
- Odaberite "Handset Setup", zatim pritisnite [▶].
- Select "Time Settings", zatim pritisnite [▶].
- Select "Alarm", zatim pritisnite [▶] dva puta.
- Odaberite mod alarma i zatim pritisnite [▶].
 "Once": alarm se oglašava jednom u odabrano vreme. Unesite željeni datum i mesec u dvocifrenom formatu.
 "Daily": alarm se oglašava svakog dana u odabrano vreme.
 "Off" (uobičajeno): alarm se isključuje OFF.
 Pritisnite [▶], zatim pritisnite [✕] da završite.
- Unesite željene sate i minute u dvocifrenom formatu.
 Pritisnite [✕] da odaberete "AM", "PM" ili 24-časovni sistem za prikaz vremena
- Pritisnite [≡/OK].
- Odaberite zvono koje želite da čujete u odabrano vreme i pritisnite [▶].
- Odaberite "Save" i pritisnite [▶].
- Pritisnite [✕].

Napomena:

- Da prekinete alarm, pritisnite bilo koji taster.
- Kada je slušalica angažovana pozivom ili u interkom modu, alarm se neće oglasiti sve dok ne završite razgovor.
- Nivo zvuka alarma zavisi od nivoa zvona slušalice.
- Alarm se oglašava u odabrano vreme čak iako je zvono isključeno.
- Ako odaberete "Once", postavka se menja u "Off" nakon oglašavanja alarma.

Opcije zvona

Promena zvona

Možete da odaberete zvono koje se koristi za slušalicu.

"Ext. Ringtone": Odaberite zvono za spoljašnje pozive.

"Int. Ringtone": Odaberite zvono za interkom pozive.

- Pritisnite [≡/OK].
- Odaberite "Handset Setup", zatim pritisnite [▶].
- Select "Ringer Setup", zatim pritisnite [▶].
- Odaberite željenu stavku, zatim pritisnite [▶].
- Odaberite željeni signal zvona, zatim pritisnite [▶].
- Pritisnite [✕].

Napomene:

- Ako odaberete neku od melodija, uređaj nastavlja da zvoni nekoliko sekundi ako sagovornik prekine vezu pre nego što odgovorite na poziv. Možete čuti signal slobodne linije kada odgovorite na poziv.
- Da podesite zvono baze, pogledajte funkciju #17.

Opcije prikaza (Display options)

Izbor prikaza tokom pripremnog moda

"Base Number": prikazuje se aktuелni broj baze.

"Handset Name" (uobičajeno): Prikazan je naziv slušalice.

"Off": Prikazan je samo aktuелni datum i vreme.

- Pritisnite [≡/OK].
- Odaberite "Handset Setup", zatim pritisnite [▶].
- Select "Display Setup", zatim pritisnite [▶].
- Select "Standby Display", zatim pritisnite [▶].
- Odaberite željenu postavku, zatim pritisnite [▶].
- Pritisnite [✕].

Promena jezika

- Pritisnite [≡/OK].
- Odaberite "Handset Setup", zatim pritisnite [▶].
- Select "Display Setup", zatim pritisnite [▶].
- Odaberite "Select Language", zatim pritisnite [▶].
- Odaberite željeni jezik, zatim pritisnite [▶].
- Pritisnite [✕].

Napomena:

- Ako odaberete jezik koji ne možete da čitate, pritisnite [✕], pritisnite [≡/OK], pritisnite [▲] dva puta, pritisnite [▶], pritisnite [▼] dva puta, pritisnite [▶], pritisnite [▼], pritisnite [▶], odaberite željeni jezik, zatim pritisnite [▶]. Pritisnite [✕].

Promena kontrasta ekrana

- Pritisnite [≡/OK].
- Odaberite "Handset Setup", zatim pritisnite [▶].
- Select "Display Setup", zatim pritisnite [▶].
- Select "Contrast", zatim pritisnite [▶].
- pritisnite [▲] ili [▼] da odaberete željeni kontrast, zatim pritisnite [▶].
- Pritisnite [✕].

Opcije poziva (Call Options)

Postavljanje zabrane poziva

Ova funkcija sprečava sprovođenje spoljašnjih poziva preko slušalice. Kada je funkcija uključena, samo interkom i pozivi za hitne slučajeve se mogu sprovesti.







- Pritisnite [≡/OK].
- Odaberite "Handset Setup", zatim pritisnite [▶].
- Select "Call Options", zatim pritisnite [▶].
- Select "Call Bar", zatim pritisnite [▶].
- Unesite "0000" (uobičajeni PIN slušalice). Ako ste promenili PIN, unesite novi.
- Odaberite "On" ili "Off" (uobičajeno), nakon toga pritisnite [▶].
- Pritisnite [✕].

Napomena

Kada je ova funkcija uključena, prikazana je ikona ✕.

Uključivanje Auto talk funkcije

Kada je ova funkcija uključena, možete da odgovorite na poziv, jednostavnim dizanjem slušalice sa baze. Ne morate da pritisnete [].

1. Pritisnite [ /OK].
2. Odaberite "Handset Setup", zatim pritisnite [].
3. Select "Call Options", zatim pritisnite [].
4. Select "Auto Talk", zatim pritisnite [].
5. Odaberite „On“ ili „Off“ (uobičajeno), nakon toga pritisnite [].
6. Pritisnite [].







Druge opcije (Other options)

Promena PIN-a slušalice (personal identification number)

Iz sigurnosnih razloga, PIN kod bežične slušalice morate da unesete pri promeni izvesnih postavki. Uobičajeni PIN kod je "0000".







Važno:

- Ako promenite PIN kod, molimo vas da zabeležite novi. Uredjaj vam neće otkriti PIN kod. Ako zaboravite PIN kod, kontaktirajte najbliži servisni centar za Panasonic opremu.

1. Pritisnite [ /OK].
2. Odaberite "Handset Setup", zatim pritisnite [].
3. Odaberite "Other Option", zatim pritisnite [].
4. Odaberite "Handset PIN", zatim pritisnite [].
5. Unesite aktuelni 4-cifreni PIN kod bežične slušalice.
6. Unesite novi 4-cifreni PIN kod bežične slušalice i pritisnite [ /OK].
7. Pritisnite [].

Zvuk pri pritisku na taster







Možete da odaberete da li se prilikom pritiska na taster uređaj oglašava. Ovo se odnosi na potvrđne i signale greške.

1. Pritisnite [ /OK].
2. Odaberite "Handset Setup", zatim pritisnite [].
3. Odaberite "Other Options", zatim pritisnite [].
4. Odaberite "Keytones", zatim pritisnite [].
5. Odaberite "On" (uobičajeno) ili "Off", zatim pritisnite [].
6. Pritisnite [].

Napomena

- Ako su zvučni signali isključeni, uređaj se ne oglašava signalom greške kada unesete pogrešan PIN kod ili kada je memorija puna.

Vraćanje slušalice na uobičajenu postavku

1. Pritisnite [ /OK].
2. Odaberite "Handset Setup", zatim pritisnite [].
3. Odaberite "Other Options", zatim pritisnite [].
4. Odaberite "Reset Handset", zatim pritisnite [].
5. Unesite "0000" (uobičajeni PIN kod baze).
 - Ako ste promenili PIN kod, unesite novi.
6. Odaberite "Yes", zatim pritisnite [].
7. Pritisnite [].

Napomena:

- Naredne opcije se brišu ili vraćaju na fabričke vrednosti:
 - Opcije navedene na str. 70 (ne računajući stavke kod kojih se koristi PIN baze), lista ponovnih poziva, funkcija za unapredjenje glasa, nazivi kategorija, zvana za odgovarajuće kategorije
- Naredne opcije ostaju memorisane:
 - Stavke u imeniku bežične slušalice (nazivi kategorija i zvana se vraćaju na uobičajene postavke)
 - Datum i vreme

Programiranje slušalice pomoću PIN koda baze







Savet

Da izađete iz moda za programiranje, pritisnite [] u bilo kom trenutku.

Opcije poziva (Call Options)







Promena dužine recall parametra

Promenite trajanje recall parametra slušalice ako je to potrebno, u zavisnosti od zahteva vašeg PBX-a ili telefonske kompanije.

1. Pritisnite [ /OK].
2. Odaberite „Base Unit Setup“, zatim pritisnite [].
3. Unesite "0000" (uobičajeni PIN baze).
 - Ako ste promenili PIN kod, unesite novi.
4. Odaberite "Call Options", zatim pritisnite [].
5. Odaberite "Recall", zatim pritisnite [].
6. Odaberite željenu postavku, zatim pritisnite [].
7. Pritisnite [].







Podešavanje trajanja pauze

Promenite trajanje pauze za slušalicu, ako je to potrebno, u zavisnosti od zahteva vašeg PBX-a i telefonske kompanije.

1. Pritisnite [ /OK].
2. Odaberite „Base Unit Setup“, zatim pritisnite [].
3. Unesite "0000" (uobičajeni PIN kod baze).
 - Ako ste promenili PIN kod, unesite novi.
4. Odaberite "Call Options", zatim pritisnite [].
5. Odaberite "Pause Length", zatim pritisnite [].
6. Odaberite željenu postavku, zatim pritisnite [].
7. Pritisnite [].









Memorisanje/promena brojeva za hitne slučajeve

Ove postavke određuju koje telefonske brojeve možete da pozivate kada je uključena funkcija za zabranu poziva.

1. Pritisnite [ /OK].
2. Odaberite „Base Unit Setup“, zatim pritisnite [].
3. Unesite "0000" (uobičajeni PIN kod baze).
 - Ako ste promenili PIN kod, unesite novi.
4. Odaberite "Call Options", zatim pritisnite [].
5. Odaberite "Emergency Call", zatim pritisnite [].
6. Odaberite memorijsku lokaciju, zatim pritisnite [].
 - Ako memorijska lokacija već poseduje broj, taj broj se prikazuje.
7. Unesite/promenite broj, do 24 cifre, zatim pritisnite [ /OK].
8. Pritisnite [].

Podešavanje zabrane poziva

Možete da zabranite određenim slušalicama pozivanje određenih brojeva. Možete da zabranite po 6 telefonskih brojeva i da odaberete na koje slušalice se zabrana odnosi. Memorisanjem pozivnih brojeva, sprečavate pozivanje brojeva u tim oblastima. Ako korisnik pozove zabranjeni broj, poziv se ne sprovodi, a zabranjeni broj trepće na ekranu.

1. Pritisnite [ /OK].
2. Odaberite „Base Unit Setup“, zatim pritisnite [].
3. Unesite "0000" (uobičajeni PIN baze).
 - Ako ste promenili PIN kod, unesite novi.
4. Odaberite "Call Options", zatim pritisnite [].
5. Odaberite "Call Restrict", zatim pritisnite [].
6. Odaberite slušalicu pritiskom na broj željene slušalice.
 - Brojevi svih registrovanih slušalica se prikazuju.
 - Broj koji trepće označava da je aktivirana zabrana za odgovarajuće slušalice.
 - Da isključite zabranu za slušalicu, pritisnite isti broj ponovo. Broj prestaje da trepće.
7. Pritisnite [ /OK].
8. Odaberite memorijsku lokaciju, zatim pritisnite [].
 - Ako lokacija već sadrži zabranjen broj, broj se prikazuje.
9. Unesite telefonski broj oblasti koju želite da zabranite (do 8 cifara), zatim pritisnite [ /OK].
 - Da obrišete zabranjeni broj, pritisnite [].
10. Pritisnite [].







Druge opcije (Other options)

Promena PIN-a baze (personal identification number)

Iz sigurnosnih razloga, PIN kod baze morate da unesete pri promeni izvesnih postavki. Uobičajeni PIN kod je "0000".



Važno:

- Ako promenite PIN kod, molimo vas da zabeležite novi. Uredjaj vam neće otkriti PIN kod. Ako zaboravite PIN kod, kontaktirajte najbliži servisni centar za Panasonic opremu.

1. Pritisnite [ /OK].
2. Odaberite „Base Unit Setup“, zatim pritisnite [].
3. Unesite "0000" (uobičajeni PIN kod baze).
 - Ako ste promenili PIN kod, unesite novi.
4. Odaberite "Other Option", zatim pritisnite [].
5. Odaberite "Base Unit PIN", zatim pritisnite [].
6. Unesite novi 4-cifreni PIN kod baze i pritisnite [ /OK].
7. Pritisnite [].

Resetovanje postavke funkcija koje koriste PIN baze

Programi slušalice koji koriste PIN baze biće resetovani.

1. Pritisnite [ /OK].
2. Odaberite „Base Unit Setup“, zatim pritisnite [].
3. Unesite "0000" (uobičajeni PIN baze).
 - Ako ste promenili PIN kod, unesite novi.
4. Odaberite "Other Options", zatim pritisnite [].

5. Odaberite **"Reset Base"**, zatim pritisnite [▶].
6. Odaberite **"Yes"**, zatim pritisnite [▶].
7. Pritisnite [✕].

Napomena:

- Mod repetitora se zadržava.

Upotreba više uredjaja

Upotreba dodatnih uredjaja

Dodatne slušalice

Na jednu bazu možete da registrujete do 6 slušalica. Dodatne slušalice pružaju vam mogućnost da sprovedete interkom razgovor između dve slušalice, dok trećom sprovedite spoljašnji poziv. U vezi dodatnih informacija o slušalicama, pogledajte str. 6.

Dodatne baze

Slušalice su mogu registrovati na do 4 baze. Na ovaj način možete da proširite oblast u kojoj koristite slušalicu(e). Ako slušalica izadje iz dometa jedne baze kada je odabrana **"Auto"** opcija na bazi, potražiće drugu bazu za prijem ili sprovedenje poziva. Baza i slušalica čine "radio ćeliju".

Napomena:

- Poziv se prekida kada slušalicu premestite iz jedne u drugu radio ćeliju.
- Interkom razgovor i prosledjivanje poziva su mogući samo između slušalica u istoj radio ćeliji.

Registracija slušalice na bazu

Slušalica i baza uredjaja su već registrovane. Nakon kupovine dodatne slušalice, registrujte je na bazu uredjaja. Vodite računa o tome da dodatna slušalica bude uključena. U suprotnom, pritisnite i držite [✕] nekoliko sekundi da uključite slušalicu.

1. Pritisnite [OK].
2. Odaberite „Handset Setup“, zatim pritisnite [▶].
3. Odaberite **"Registration"**, zatim pritisnite [▶] dva puta.
4. Pritisnite i držite [INTERCOM] na bazi oko tri sekunde, sve dok se uredjaj ne oglasi signalom registracije.
 - Ako se prikaže poruka „INTERNAL CALL“, pritisnite [INTERCOM] taster i nakon toga ponovite ovaj korak.
 - Nakon što pritisnete [INTERCOM], ostatak procedure morate da sprovedete tokom 60 sekundi.
5. Odaberite broj baze i pritisnite [▶].
6. Kada se prikaže poruka „Enter Base PIN“, unesite „0000“ (uobičajeni PIN baze) i pritisnite [OK].
 - Ako ste promenili PIN kod, unesite novi.
 - Ako je slušalica registrovana uspešno, ∇ indikator prestaje da trepće. Ako je aktivna funkcija za zvučne signale pri pritisku na taster, uredjaj se oglašava potvrdnim zvučnim signalom.

Izbor baze uredjaja

Kada je odabrana opcija **"Auto"**, slušalica automatski koristi bilo koju dostupnu bazu na koju je registrovana. Kada odaberete određenu bazu, slušalica će primati i sprovoditi pozive samo preko te baze. Ako je slušalica van dometa te baze, nećete moći da sprovedete poziv.

1. Pritisnite [OK].
2. Odaberite „Handset Setup“, zatim pritisnite [▶].
3. Odaberite **"Select Base"**, zatim pritisnite [▶].
4. Odaberite broj željene baze ili **"Auto"**, zatim pritisnite [▶].
 - Slušalica počinje da traži bazu.

Odjavljivanje slušalice

Slušalica može da se odjavi sa baze (ili da odjavi drugu slušalicu). Na ovaj način, baza "zaboravlja" slušalicu.

1. Pritisnite [OK].
2. Odaberite „Base Unit Setup“, zatim pritisnite [▶].
3. Unesite **"0000"** (uobičajeni PIN baze).
 - Ako ste promenili PIN, unesite ga.
4. Unesite **"335"**.

5. Odaberite **"Cancel Handset"**, zatim pritisnite [▶].
 - Brojevi svih registrovanih slušalica se prikazuju.
6. Odaberite slušalice koje želite da odjavite pritiskom na odgovarajući numerički taster.
 - Brojevi odabranih slušalica trepću.
 - Da otkazete odabrani broj slušalice, pritisnite taster ponovo. Broj prestaje da trepće.
7. Pritisnite [OK].
8. Odaberite „Yes“ i pritisnite [▶].

Odjavljivanje baze

Slušalica može da odjavi bazu na koju je prijavljena. Na ovaj način slušalica "zaboravlja" bazu.

1. Pritisnite [OK].
2. Odaberite „Handset Setup“, zatim pritisnite [▶].
3. Odaberite **"Registration"**, zatim pritisnite [▶].
4. Unesite **"335"**.
5. Odaberite **"Cancel Base"**, zatim pritisnite [▶].
6. Unesite **"0000"** (uobičajeni PIN slušalice).
 - Ako ste promenili PIN, unesite ga.
7. Odaberite bazu(e) koje želite da odjavite pritiskom na numeričke tastere.
 - Brojevi odabranih baza trepću.
 - Da otkazete odabrani broj baze, pritisnite taster ponovo. Broj prestaje da trepće.
8. Pritisnite [OK].
9. Odaberite **"Yes"**, zatim pritisnite [▶].
10. Pritisnite [✕].

Povećanje dometa baze

Možete da povećate domet baze pomoću DECT repetitora. Molimo vas da upotrebite Panasonic DECT repetitor.

Važno:

- **Pre registracije repetitora na bazu, morate da uključite mod repetitora.**

Uključivanje moda repetitora

1. Pritisnite [OK].
2. Odaberite „Base Unit Setup“, zatim pritisnite [▶].
3. Unesite **"0000"** (uobičajeni PIN kod baze).
 - Ako ste promenili PIN kod, unesite novi.
4. Odaberite **"Other Option"**, zatim pritisnite [▶].
5. Odaberite **"Repeater Mode"**, zatim pritisnite [▶].
6. Odaberite „On“ ili „Off“ (uobičajeno), zatim pritisnite [▶].
7. Pritisnite [✕].

Napomena

- Nakon uključivanja/isključivanja moda repetitora, nećete moći da primete ili sprovedite pozive neko vreme.

Interkom između slušalica

Interkom razgovor možete da sprovedete između slušalica u istoj radio ćeliji, ali ni između dve različite radio ćelije.

Primer: Kada slušalica br.1 poziva slušalicu br.2

1. **Slušalica br.1:**
Pritisnite [INT] i [2] (broj slušalice koju želite da pozovete).
Slušalica br.2 zvoni.
2. **Slušalica br.2:**
Pritisnite [📞] ili [📞] da odgovorite.
3. Kada završite razgovor, pritisnite [✕].

Transfer poziva / Konferencijski razgovor

Spoljašnji poziv možete da prebacite na drugu slušalicu. Dve osobe mogu da vode konferencijski razgovor sa spoljašnjim sagovornikom.

Primer: Kada slušalica br. 1 prebacuje poziv na slušalicu 2

1. **Slušalica br.1:**
Tokom spoljašnjeg poziva, pritisnite [INT] i [2] da pozovete drugu slušalicu.
 - Spoljašnji poziv se prebacuje na čekanje.
 - Ako nema odgovora, pritisnite [INT] ili [📞] da se vratite na poziv.

2 Slušalica 2:

Pritisnite [INT], [] ili [] da odgovorite na poziv.

- Korisnik slušalice 2 razgovara sa korisnikom slušalice br. 1.

3 Slušalica br.1:

Da završite transfer poziva, pritisnite [] [].

Da uspostavite konferencijski razgovor, pritisnite [3].

Transfer poziva bez razgovora sa drugom slušalicom

Nakon koraka br.1, pritisnite [] [] na slušalici br.1.

- Ako drugi sagovornik ne odgovori na poziv tokom 60 sekundi, poziv se oglašava na prvoj slušalici. Pritisnite [INT] da se vratite na spoljašnji poziv.

Kopiranje imenika

Unose iz imenika možete da kopirate iz jedne u drugu slušalicu.

Kopiranje jednog unosa

1. Pronadjite željenu stavku, nakon toga pritisnite []/OK.
2. Odaberite „Copy“ i pritisnite [▶].
3. Unesite broj slušalice na koju želite da pošaljete podatke.
4. Da nastavite kopiranje, odaberite „Yes“ i pritisnite [▶]. Pronadjite željenu stavku i pritisnite [▶].
Da završite kopiranje, odaberite „No“, zatim pritisnite [▶].
5. Pritisnite [] [].

Kopiranje svih unosa

1. Pritisnite [] i nakon toga pritisnite []/OK.
2. Odaberite „Copy All“ i pritisnite [▶].
3. Unesite broj slušalice na koju želite da pošaljete podatke.
 - Kada se svi unosi kopiraju, prikazuje se poruka „Completed“.
4. Pritisnite [] [].

Napomena:

- Ako druga slušalica (prijemnik) nije spremna za kopiranje, na prvoj slušalici prikazuje se „Failed“ poruka.
- Ako kopiranje ne uspe nnakon najmanje jednog unosa, prikazuje se poruka „Incomplete“ poruka.

Greek tabela karaktera (ABI)

0	1	ABC2	DEF3	GHI4	JKL5	MNO6	PQRS7	TUV8	WXYZ9
Space 0	Space # &'()* * ,-./1	A B Γ 2	Δ E Z 3	H Θ I 4	K Λ M 5	N Ξ O 6	Π Ρ Σ 7	Τ Υ Φ 8	Χ Ψ Ω Ξ 9

Extended 1 tabela karaktera (AÁÄ)

0	1	ABC2	DEF3	GHI4	JKL5	MNO6	PQRS7	TUV8	WXYZ9
Space 0	Space # &'()* * ,-./1	A Á Ä 2	D E É 3	G Ğ H 4	J K L 5	M N Ñ 6	P Q R S 7	T U Ú 8	W X Y 9
		Á Ä B 2	É Ê Ë 3	Ĝ Ğ Ĥ 4	Ĵ Ķ Ĺ 5	Ñ Ñ Ñ 6	Ŗ Ŗ Ŗ 7	Ť Ť Ť 8	Ÿ Ÿ Ÿ 9
		á à á 2	d e è 3	g ĝ h 4	j k l 5	m n ñ 6	p q r s 7	t u ú 8	w x y 9
		á ä ä 2	é ê ë 3	ĝ ğ ĥ 4	ĵ ģ ĺ 5	ñ ñ ñ 6	ŕ ŕ ŕ 7	ť ť ť 8	ÿ ÿ ÿ 9
		á æ b 2	ë f 3	ĥ ĭ ĩ 4	ĵ ģ ĺ 5	ñ ñ ñ 6	ŕ ŕ ŕ 7	ť ť ť 8	ÿ ÿ ÿ 9
		c ç 2				ø 6		ù v 8	

- Karakteri [ø] i [Ŗ] [W] i [y] se koriste za velika i mala slova.

Extended 2 tabela karaktera (SŠŠ)

0	1	ABC2	DEF3	GHI4	JKL5	MNO6	PQRS7	TUV8	WXYZ9
Space 0	Space # &'()* * ,-./1	A Á Ä 2	D E É 3	G Ğ H 4	J K L 5	M N Ñ 6	P Q R S 7	T U Ú 8	W X Y 9
		Á Ä B 2	É Ê Ë 3	Ĝ Ğ Ĥ 4	Ĵ Ķ Ĺ 5	Ñ Ñ Ñ 6	Ŗ Ŗ Ŗ 7	Ť Ť Ť 8	Ÿ Ÿ Ÿ 9
		á à á 2	d e è 3	g ĝ h 4	j k l 5	m n ñ 6	p q r s 7	t u ú 8	w x y 9
		á ä ä 2	é ê ë 3	ĝ ğ ĥ 4	ĵ ģ ĺ 5	ñ ñ ñ 6	ŕ ŕ ŕ 7	ť ť ť 8	ÿ ÿ ÿ 9
		á æ b 2	ë f 3	ĥ ĭ ĩ 4	ĵ ģ ĺ 5	ñ ñ ñ 6	ŕ ŕ ŕ 7	ť ť ť 8	ÿ ÿ ÿ 9
		c ç 2				ø 6		ù v 8	

- Karakteri AČĈĚĹĹĹŃŔŠŠŠŸŸŽŽŽ se koriste za velika i mala slova.

Cyrillic tabela karaktera (AБB)

0	1	ABC2	DEF3	GHI4	JKL5	MNO6	PQRS7	TUV8	WXYZ9
Space 0	Space # &'()* * ,-./1	A Б В 2	Д Е Ж 3	И Й К 4	М Н О 5	Р С Т 6	Ф Х Ц 7	Ш Щ 8	Ъ Э Ю 9
		Г Г Г 2	З З З 3	Л Л Л 4	П П П 5	С С С 6	Т Т Т 7	У У У 8	Х Х Х 9
		а б в 2	д е ж 3	и й к 4	м н о 5	р с т 6	ф х ц 7	ш щ 8	ъ э ю 9
		г г г 2	з з з 3	л л л 4	п п п 5	с с с 6	т т т 7	у у у 8	х х х 9
		ç 2				ø 6		ù v 8	

Pomoćne informacije**Poruke o grešci - izveštaji**

Ako se tokom prenosa ili prijema faksa javе problemi, jedna od narednih poruka o komunikacionoj grešci se štampa u izveštaju o slanju i dnevniku.

COMMUNICATION ERROR

(Kodovi: 40-42, 46-72, FF)

- Došlo je do greške u prijemu ili prenosu dokumenta. Probajte ponovo ili proverite sa drugom stranom.

COMMUNICATION ERROR

(Kod: 43, 44)

- Postoji problem sa linijom. Priključite telefonski kabl na drugu utičnicu i probajte ponovo.
- Došlo je do greške pri slanju faksa na prekookeanski broj. Probajte da upotrebite mod za prekookeansko slanje faksa (funkcija #23).

DOCUMENT JAMMED

- Dokument je zaglavljnjen. Uklonite dokument.

ERROR-NOT YOUR UNIT

(Kod 54, 59, 70)

- Došlo je do greške u slanju faksa zbog problema na uređaju druge strane. Proverite status uređaja druge strane.

JUNK FAX PROH.REJECT

- JUNK FAX PROHIBITOR funkcija vašeg uređaja sprečava prijem faksa.

MEMORY FULL

- Memorija uređaja je napunjena dokumentima koji nisu odštampani usled nedostatka ili zaglavljivanja papira. Instalirajte papir ili oslobodite papir.

NO DOCUMENT

- Dokument nije unet u uređaj pravilno. Unesite dokument i probajte ponovo.

Korisne informacije**Dostupni karakteri za unos**

Numerički tasteri se koriste za unos karaktera i brojeva. Svaki od tastera kontroliše unos nekoliko karaktera. Dostupni modovi za unos karaktera su: Alphabet, Greek, Extended 1, Extended 2 i Cyrillic. Kada ste u Alphabet (ABC), Greek (ABΓ), Extended 1 (AÁÄ), Extended 2 (SŠŠ) ili Cyrillic (AБB) modu, višestrukim pritiskom tastera možete da odaberete koji karakter želite da unesete.

- Kada se prikaže početni ekran:
Pritisnite [◀] ili [▶] da pomerite kursor.
Pritisnite numerički taster da unesete karakter ili broj.
Pritisnite [C/] da obrišete karakter ili broj označen kursorom. Pritisnite i držite [C/] da obrišete sve karaktere ili brojeve.
Pritisnite [*] da odaberete mala ili velika slova.
Da unesete još jedan karakter sa istog tastera, pritisnite [▶] kako bi pomerili kursor na naredno slovno mesto, zatim pritisnite odgovarajući taster.

Modovi za unos karaktera

Dostupno je nekoliko modova za unos karaktera. Kada se na ekranu uređaja prikaže mod za unos karaktera, pritisnite [], zatim odaberite željeni mod za unos karaktera i pritisnite [▶]. Uobičajeni mod je Alphabet.

Alphabet tabela karaktera (ABC)

0	1	ABC2	DEF3	GHI4	JKL5	MNO6	PQRS7	TUV8	WXYZ9
Space 0	Space # &'()* * ,-./1	A B C 2	D E F 3	G H I 4	J K L 5	M N O 6	P Q R S 7	T U V 8	W X Y Z 9
		a b c 2	d e f 3	g h i 4	j k l 5	m n o 6	p q r s 7	t u v 8	w x y z 9

Tabela brojeva (0-9)

0	1	ABC2	DEF3	GHI4	JKL5	MNO6	PQRS7	TUV8	WXYZ9
0	1	2	3	4	5	6	7	8	9

OTHER FAX NOT RESPONDING

- Faks uređaj druge strane je zauzet ili je ostao bez papira za štampanje. Probajte ponovo.
- Faks uređaj druge strane oglašava se sa previše zvučnih signala. Pošaljite faks ručno.
- Uređaj druge strane nije faks uređaj. Proverite sa drugom stranom.
- Broj koji ste pozvali nije uključen.

PRESSED THE STOP KEY

- Pritisnut je taster [STOP] i komunikacija među uređajima je otkazana.

OK

- Komunikacija među uređajima je ispešno izvedena.

Poruke o grešci – ekran baze

Ako uređaj utvrdi problem, jedna ili više poruka prikazuje se na ekranu.

Poruka	Objašnjenje
BUSY	<ul style="list-style-type: none"> • Slušalica je u upotrebi. • Slušalica koju pozivate je udaljena od baze.
CALL SERVICE CALL SERVICE 2	<ul style="list-style-type: none"> • Došlo je do problema sa uređajem. Kontaktirajte servis.
CHECK DOCUMENT	<ul style="list-style-type: none"> • Dokument nije pravilno unet u uređaj. Unesite dokument ponovo. Ako se ovaj tip greške često ponavlja, očistite klizače po kojima dokument ulazi u uređaj i probajte ponovo. • Pokušali ste da pošaljete dokument koji je duži od 600mm. Pritisnite [STOP] da izvadite dokument. Podilite ga na dva ili tri dela i pokušajte ponovo.
CHECK MEMORY	<ul style="list-style-type: none"> • Sadržaj memorije (telefonski brojevi, parametri i drugo) je obrisan. Programirajte podatke ponovo.
COVER OPEN CHECK PAPER	<ul style="list-style-type: none"> • Poklopec je otvoren. Zatvorite ga i pritisnite [FAX/START] da isključite poruku. • Uređaj je ostao bez papira. Instalirajte papir i pritisnite [FAX/START] da obrišete poruku.
FAX IN MEMORY	<ul style="list-style-type: none"> • Uređaj ima dokument u memoriji. Proverite ostale prikazane instrukcije kako bi odštampali dokument.
FAX MEMORY FULL	<ul style="list-style-type: none"> • Memorija je puna zbog toga što je potrošen papir za štampanje poruka ili zato što je došlo do zaglavlivanja papira. Instalirajte papir ili uklonite zaglavljen papir. • Kada sprovodite prenos iz memorije, dokument prevazilazi kapacitet memorije. Pošaljite dokument ručno.
MEMORY FULL	<ul style="list-style-type: none"> • Nema mesta u memoriji za unos nove stavke u imenik. Obrišite nepotrebne unose.
MESSAGE FULL	<ul style="list-style-type: none"> • Nema mesta u memoriji za skladištenje nove poruke. Obrišite nepotrebne poruke.
MODEM ERROR	<ul style="list-style-type: none"> • Postoji problem sa modемом. Kontaktirajte servisera.
NO FAX REPLY	<ul style="list-style-type: none"> • Faks uređaj druge strane je zauzet ili je ostao bez papira. Probajte ponovo.
PAPER JAMMED	<ul style="list-style-type: none"> • Papir je zaglavljen. Oslobodite papir.
PLEASE WAIT	<ul style="list-style-type: none"> • Uređaj proverava da li je došlo do opuštanja filma sa mastilom. Sačekajte dok uređaj završi sa proverom.
POLLING ERROR	<ul style="list-style-type: none"> • Faks uređaj druge strane nema ovu funkciju. Proverite sa drugom stranom.
REDIAL TIME OUT	<ul style="list-style-type: none"> • Faks uređaj druge strane je zauzet ili je ostao bez papira. Probajte ponovo.
REMOVE DOCUMENT	<ul style="list-style-type: none"> • Dokument je zaglavljen. Uklonite dokument. • Pritisnite [STOP] da izvadite zaglavljeni dokument.
SERIAL ERROR	<ul style="list-style-type: none"> • Postoji problem sa uređajem i baza neće raditi. Kontaktirajte servisera.
SYSTEM IS BUSY	<ul style="list-style-type: none"> • Sistem je zauzet. Vratite slušalicu na uređaj ili prekinite upotrebu spikerfona i pokušajte ponovo.
TRANSMIT ERROR	<ul style="list-style-type: none"> • Došlo je do greške u prenosu. Probajte ponovo.
UNIT OVERHEATED	<ul style="list-style-type: none"> • Uređaj je pregrejan. Sačekajte da se ohladi.

Česta pitanja**Pre zahteva za servisiranjem, proverite sledeće**

Ako i dalje imate problema i pored sprovođenja predloženih rešenja, resetujte uređaj. Isključite kabl za napajanje i isključite slušalicu. Nakon toga priključite kabl za napajanje i uključite slušalicu.







Problemi pri incijalizaciji uređaja

Problem	Uzrok i rešenje problema
Ne čujem signal za poziv.	<ul style="list-style-type: none"> • Telefonski kabl je priključen na [EXT] ulaz. Priključite ga na [LINE]. • Ako koristite razdelnik za priključivanje uređaja, uklonite ga i priključite uređaj direktno na zidnu utičnicu. Ako uređaj radi pravilno, proverite razdelnik. • Isključite uređaj sa telefonske linije i na nju povežite telefon u čiju ste ispravnost sigurni. Ako telefon ne radi pravilno, kontaktirajte telefonsku kompaniju. • Kabl za napajanje ili kabl telefonske linije nije priključen. Proverite kablove. • Ako ste faks uređaj priključili preko modema, priključite ga direktno na telefonsku liniju.
Ne mogu da zovem.	<ul style="list-style-type: none"> • Odabran je pogrešan mod poziva. Promenite postavku.
Uređaj ne zvoni.	<ul style="list-style-type: none"> • Uključen je noćni mod. Isključite ga. • Zvuk zvona je isključen. Uključite zvono.

Opšti problemi

Problem	Uzrok i rešenje problema
Druge strana se žali da čuje samo faks ton dok je glasovna komunikacija nemoguća.	<ul style="list-style-type: none"> • Odabran je mod FAX ONLY. Obavestite drugu stranu da je telefonska linija predviđena samo za faks pozive. • Promenite mod za prijem u TAM/FAX mod, TEL mod ili „TEL/FAX mod“. • Ako koristite Distinctive Ring uslugu, proverite da li ste upotrebili isti obrazac zvona kao telefonska kompanija.
REDIAL/PAUSE taster ne radi pravilno.	<ul style="list-style-type: none"> • Ako pritisnete ovaj taster tokom pozivanja broja, unosi se pauza. Ako pritisnete taster neposredno nakon što dobijete signal za poziv, poziva se poslednji broj.
Mod za prijem ne radi pravilno.	<ul style="list-style-type: none"> • Odabrana je Distinctive Ring funkcija (funkcija #31).
Tokom programiranja, ne mogu da unesem kod ili ID broj	<ul style="list-style-type: none"> • Svi ili deo brojeva je isti kao drugi kod. Promenite kod: <ul style="list-style-type: none"> - ID kod za daljinsko aktiviranje (funkcija #11), - Kod za aktiviranje faksa (funkcija #41), - Kod za automatski prekid veze (funkcija #49)
Spikerfon ne radi	<ul style="list-style-type: none"> • Koristite spikerfon u tihoj prostoriji. • Ako imate problema da čujete drugu stranu, podesite nivo zvuka.
Baza se oglašava zvučnim signalom	<ul style="list-style-type: none"> • Papir za štampanje je potrošen. Pritisnite taster [STOP] da prekinete zvučne signale i instalirajte papir. • Uređaj je snimio novu glasovnu poruku. Pritisnite [STOP] da zaustavite zvučne signale i preslušajte snimljene poruke.
Ne mogu da lociram slušalicu	<ul style="list-style-type: none"> • Slušalica koju pozivate je suviše daleko. • Slušalica koju pozivate je u upotrebi. Pokušajte ponovo kasnije.
Informacije o sagovorniku se ne prikazuju	<ul style="list-style-type: none"> • Niste registrovani kao pretplatnik Caller ID usluge. • Sagovornik je zatražio da se njegovi/njeni podaci ne prikazuju. • U zavisnosti od usluge lokalne telefonske kompanije, podaci o pozivaocu se neće prikazati na slušalici u TEL/FAX modu. U tom slučaju, promenite postavku TEL/FAX zvona na 1 (funkcija #78).
Tokom posmatranja informacija o sagovorniku, ekran se prebacuje u pripremi mod.	<ul style="list-style-type: none"> • Nemojte da pauzirate duže od 60 sekundi na slušalici ili duže od 3 minute na bazi, prilikom pretraživanja.

Problemi u radu slušalice

Problem	Uzrok i rešenje problema
Bežična slušalica ne radi	<ul style="list-style-type: none"> • Proverite da li su baterije instalirane pravilno. • Napunite baterije. • Očistite kontakte za punjenje i napunite bateriju ponovo. • Isključite i ponovo uključite slušalicu. • Proverite da li je kabl za napajanje priključen pravilno. • Slušalica nije registrovana na bazu. Registrujte je. • Instalirajte baterije ponovo i napunite ih.
Ekran slušalice je prazan	<ul style="list-style-type: none"> • Slušalica nije uključena. Uključite je.
Slušalica se ne uključuje	<ul style="list-style-type: none"> • Proverite da li su baterije instalirane pravilno. • Napunite baterije. • Očistite kontakte za punjenje i napunite bateriju ponovo.
Indikator  trepće	<ul style="list-style-type: none"> • Slušalica nije registrovana na bazu. Registrujte je. • Slušalica je udaljena od baze. Približite je. • Kabl za napajanje nije priključen. Proverite veze. • Koristite slušalicu na mestu sa snažnim električnim smetnjama. Udaljite slušalicu i bazu od izvora smetnji kao što su antene i mobilni telefoni.
Slušalica ne zvoni	<ul style="list-style-type: none"> • Uključen je noćni mod. Isključite ga. • Zvono je isključeno. Podesite nivo zvona.
Baterije bi trebalo da se pune ali se ikona ne menja.	<ul style="list-style-type: none"> • Očistite kontakte za punjenje i napunite bateriju ponovo. • Ispravljač napona je isključen. Priključite ga.
Čuje se signal zauzete linije kada pritisnete  taster.	<ul style="list-style-type: none"> • Slušalica je suviše daleko. Približite je bazi i pokušajte ponovo. • Baza ili druga slušalica angažovani su spoljašnjim pozivom. Sačekajte da drugi korisnik završi razgovor.
Statički šum, prekid zvuka, smetnje sa drugih električnih uređaja.	<ul style="list-style-type: none"> • Udaljite slušalicu i bazu od drugih potrošača. • Približite slušalicu bazi.
Tokom razgovora čuje se šum.	<ul style="list-style-type: none"> • Koristite slušalicu ili bazu na mestu sa jakim električnim smetnjama. Udaljite slušalicu ili bazu od izvora smetnji, kao što su antene i mobilni telefoni.
Slušalica prekida sa radom tokom upotrebe.	<ul style="list-style-type: none"> • Isključite kabl za napajanje i isključite slušalicu kako bi resetovali uređaj. Priključite kabl za napajanje, uključite slušalicu i pokušajte ponovo.
Dok memorišete broj u imenik, slušalica počinje da zvoni.	<ul style="list-style-type: none"> • Uređaj prima poziv. Pritisnite , Programiranje se otkazuje. Sprovedite programiranje ponovo.
Ne mogu da sprovedem ponovni poziv pritiskom na  .	<ul style="list-style-type: none"> • Ako je broj duži od 24 cifre, uređaj neće sprovesti poziv. Sprovedite poziv ručno.
Indikator  trepće ili se slušalica neprekidno oglašava.	<ul style="list-style-type: none"> • Napunite baterije.
Baterije su napunjene, ali indikator  i dalje trepće.	<ul style="list-style-type: none"> • Očistite kontakte i napunite bateriju ponovo. • Vreme je da zamenite baterije.
Ne mogu da primim dokument preko slušalice.	<ul style="list-style-type: none"> • Memorija je puna zbog nemogućnosti uređaja da štampa. Instalirajte ili oslobodite papir.
Ne mogu da zovem preko bežične slušalice.	<ul style="list-style-type: none"> • Aktivirana je funkcija za zabranu poziva. Isključite je. • Pozvali ste zabranjeni broj. Obrišite broj iz liste zabranjenih brojeva. • Funkcija za zaključavanje tastature je aktivna. Isključite je.
Ne mogu da registrujem slušalicu na bazu.	<ul style="list-style-type: none"> • Maksimalan broj baza je registrovan na slušalicu. Odjavite baze koje ne koristite sa slušalice. • Maksimalan broj slušalica je registrovan na bazu. Odjavite slušalice koje ne koristite. • Uneli ste pogrešan PIN kod. Ako ste zaboravili vaš PIN kod, kontaktirajte najbliži servisni centar za Panasonic opremu. • Udaljite slušalicu i bazu od drugih potrošača.

Slanje faksa

Problem	Uzrok i rešenje problema
Ne mogu da šaljem dokumente.	<ul style="list-style-type: none"> • Telefonski kabl je priključen na [EXT] ulaz. Priključite ga na [LINE]. • Faks uređaj druge strane je zauzet ili je ostao bez papira. Probajte ponovo. • Uređaj druge strane nije faks. Proverite sa drugom stranom. • Uređaj druge strane nije uspeo da primi faks automatski. Pošaljite faks ručno.
Ne mogu da izvedem međunarodni poziv.	<ul style="list-style-type: none"> • Upotrebite mod za prekookeanski prenos dokumenta (funkcija #23). • Dodajte dve pauze na kraj telefonskog broja ili zovite ručno.
Druga strana se žali da su slova na primljenom dokumentu distorzirana ili nejasna.	<ul style="list-style-type: none"> • Ako vaša telefonska linija ima posebne telefonske usluge, kao što je poziv na čekanju, možda je došlo do aktiviranja ove funkcije tokom prenosa dokumenta. Povežite uređaj na liniju koja nema ovaj servis. • Na dodatnom telefonu koji je priključen na istu liniju podignuta je slušalica. Spustite slušalicu i probajte ponovo. • Probajte da kopirate dokument. Ako je kopirana slika jasna, verovatno se radi o grešci u uređaju druge strane. • Podesite kontrast pomoću funkcije #58.
Druga strana se žali na mrlje ili crne linije na primljenom dokumentu.	<ul style="list-style-type: none"> • Staklo, bela pločica ili klizači su prljavi. Očistite ih. Molimo vas da u uređaj ne unosite dokumente pre nego što se tečnost za korekciju ne osuši.

Prijem faksa

Problem	Uzrok i rešenje problema
Ne mogu da primim dokument	<ul style="list-style-type: none"> • Memorija je puna zato što postoji problem sa papirom. Instalirajte ili otklonite problem sa papirom. • Telefonski kabl je priključen na [EXT] ulaz. Priključite ga na [LINE].
Ne mogu da primim dokument automatski.	<ul style="list-style-type: none"> • Odabran TEL mod za prijem. Promenite postavku u TAM/FAX, FAX ONLY ili TEL/FAX. • Vreme određeno za prijem poziva je previše dugačko. Smanjite broj potrebnih zvučnih signala (funkcija #06). • Pozdravna poruka je suviše dugačka. Snimite kraću poruku (str. 24).
Displej prikazuje narednu poruku ali dokument nije primljen. CONNECTING...	<ul style="list-style-type: none"> • Odabran je FAX ONLY mod, a dolazeći poziv nije faks poziv. Promenite mod za prijem u TEL mod, TAM/FAX mod ili TEL/FAX mod.
Izbačen je prazan papir.	<ul style="list-style-type: none"> • Papir za štampanje nije instaliran pravilno. Vodite računa o tome da sjajna strana papira bude usmerena ka dole i instalirajte papir ponovo. • Druga strana unela je dokument u uređaj pogrešno. Obavestite drugu stranu.
Kvalitet otiska je loš.	<ul style="list-style-type: none"> • Termalna glava je prljava. Očistite je. • Podesite kontrast otiska (funkcija #59). • Ako uređaj može da sprovede kopiranje, to je znak da radi pravilno. Druga strana je možda poslala bled dokument ili postoji problem sa njihovim uređajem. Zamolite ih da pošalju jasniju kopiju ili da provere njihov uređaj.
Druga strana se žali da ne može da pošalje dokument	<ul style="list-style-type: none"> • Odabran je TEL mod za prijem. Primite dokument ručno ili promenite mod za prijem u TAM/FAX ili FAX ONLY. • Memorija je puna zbog toga što uređaj ne može da odštampa poruke. Instalirajte papir ili izvadite zaglavljani papir.
Ne mogu da odaberem željeni mod za prijem	<ul style="list-style-type: none"> • Ako želite da odaberete TAM/FAX ili FAX ONLY mod, odaberite željeni mod preko funkcije #77 i pritisnite [AUTO ANSWER] da odaberete željeni mod. • Ako želite da odaberete TEL ili TEL/FAX mod, odaberite ga preko funkcije #73 i pritisnite [AUTO ANSWER] da odaberete željeni mod. • Distinctive Ring funkcija #31 je aktivna.
Kada je priključen lokal, ne mogu da primim dokument pritiskom na [*] [#] [9].	<ul style="list-style-type: none"> • Morete prethodno da uključite kod za aktiviranje faksa (funkcija #41). • Pritisnite [*][#][9] pažljivo. • Memorija je puna zbog nemogućnosti uređaja da štampa. Instalirajte ili oslobodite papir.

Kopiranje

Problem	Uzrok i rešenje problema
Uređaj ne kopira.	<ul style="list-style-type: none"> Ne možete da kopirate tokom programiranja. Ne možete da kopirate tokom razgovora.
Na kopiranom dokumentu javlja se bela linija ili mrlje.	<ul style="list-style-type: none"> Staklo, bela pločica ili klizači su prljavi. Očistite ih. Molimo vas da u uređaj ne unosite dokumente pre nego što se tečnost za korekciju ne osuši.
Kopirani dokument je prazan.	<ul style="list-style-type: none"> Papir za štampanje nije instaliran pravično. Vodite računa o tome da sjajna strana papira bude usmerena ka dole i instalirajte papir ponovo.
Kopirana slika je distorzirana.	<ul style="list-style-type: none"> Podesite vodjice širine u skladu sa širinom dokumenta.
Kvalitet kopije je loš.	<ul style="list-style-type: none"> Termalna glava je prljava. Očistite je. Podesite kontrast otiska (funkcija #59).

Upotreba uređaja za odgovor na pozive

Problem	Uzrok i rešenje problema
Sistem za odgovor na pozive je uključen, ali se poruke sagovornika ne snimaju.	<ul style="list-style-type: none"> Vreme snimanja postavljeno je na „GREET ONLY“. Odaberite "1 MINUTE" ili "3 MINUTES" (funkcija #10). Memorija je puna. Obrišite nepotrebne poruke.
Ne mogu da sa udaljene lokacije da upotrebim uređaj za odgovor na pozive.	<ul style="list-style-type: none"> Drugi korisnik koristi uređaj za odgovor na pozive, pristupa Caller ID listi ili sprovodi razgovor. Sačekajte da drugi korisnik završi sa upotrebom. Sagovornik ostavlja poruku. Sačekajte da završi. Slušalica je suviše udaljena od baze. Približite je.
Ne mogu da sa udaljene lokacije primim glasovne poruke sa uređaja za odgovor na pozive.	<ul style="list-style-type: none"> Aktivirajte ovu funkciju prethodnim podešavanjem ID koda (funkcija #11). Pritisnite pažljivo ID kod. Uređaj nije u TAM/FAX modu. Odaberite TAM/FAX mod.
Sagovornik se žali da ne može da ostavi poruku	<ul style="list-style-type: none"> Memorija je puna. Obrišite nepotrebne poruke. Vreme snimanja postavljeno je na „GREET ONLY“. Odaberite "1 MINUTE" ili "3 MINUTES" (funkcija #10).
Tokom snimanja pozdravne poruke ili tokom reprodukcije, uređaj zvuči i snimanje se prekida.	<ul style="list-style-type: none"> Uređaj prima poziv. Odgovorite na poziv i nastavite kasnije.

Ako dodje do prekida napajanja

- Uređaj neće raditi
- Uređaj nije projektovan za telefoniranje bez napajanja. Morate da obezbedite drugo rešenje za telefoniranje u slučaju prestanka napajanja.
- Prenos ili prijem faksa se prekida.
- Ako je programirana funkcija za odloženo slanje faksa (funkcija #25), a prekid napajanja spreči slanje, dokument se šalje nakon uspostavljanja napajanja.
- Ako je faks dokument memorisan, nakon nestanka struje biće obrisan. Nakon vraćanja struje, uređaj štampa izveštaj i obaveštava vas o obrisanom sadržaju.
- Postavka datuma i vremena se gube. Nakon uspostavljanja napajanja, programirajte datum i vreme ponovo.

Zaglavlivanje papira

Zaglavlivanje papira za štampanje

- Otvorite prednji poklopac (1) pritiskom na odgovarajući taster.
- Pomerite polugu za oslobadjanje noža (1) ka napred.
- Uklonite zaglavljani papir.
- Odsecite naborani deo papira.
- Instalirajte papir za štampanje i zatvorite gornji poklopac pritiskom na obe strane.

Zaglavlivanje dokumenata - slanje

- Otvorite prednji poklopac pritiskom na odgovarajući taster i pažljivo uklonite zaglavljani dokument.
- Zatvorite prednji poklopac pritiskom sa obe strane.

Napomena:

Nemojte da vadite dokument silom pre otvaranja poklopca.

Čišćenje mehanizma za unos dokumenta i stakla skenera

Očistite mehanizam za unos dokumenata i staklo skenera ako:

- često dolazi do pogrešnog unosa dokumenata.
- se na originalnom dokumentu javne crne/bele linije prilikom slanja ili kopiranja

- Isključite kabl za napajanje i kabl telefonske linije.
- Otvorite prednji poklopac pritiskom na odgovarajući taster.
- Očistite klizače za unos dokumenata (1) i gumenu površinu (2) pomoću tkanine natopljene alkoholom i sačekajte da se delovi osuše u potpunosti. Očistite belu pločicu (3) i staklo skenera (3) pomoću meke i suve tkanine.

Pažnja:

- Nemojte da upotrebljavate papirne proizvode, maramice i slično, za čišćenje unutrašnjosti uređaja.
- Priključite kabl za napajanje i kabl telefonske linije.
 - Zatvorite prednji poklopac pritiskom na obe strane.

Čišćenje termalne glave

Ako se na kopiranom ili primljenom dokumentu pojave mrlje ili bele linije, proverite da li na termalnoj glavi postoji prašina i očistite je ako je to potrebno.

- Isključite kabl za napajanje i kabl telefonske linije.
- Otvorite prednji poklopac pritiskom na odgovarajući taster.
- Očistite termalnu glavu (1) pomoću tkanine natopljene alkoholom i sačekajte da se delovi potpuno osuše.

Pažnja:

- Kako bi sprečili kvar usled pražnjenja statičkog elektriciteta, nemojte da koristite suhu tkaninu i nemojte da dodirujete termalnu glavu direktno.
- Priključite kabl za napajanje i kabl telefonske linije.
 - Instalirajte papir za štampanje i zatvorite poklopac pritiskom na obe strane

Opšte informacije

Spisak izveštaja i listi

Možete da odštampate sledeće liste i izveštaje.

SETUP LIST

Objašnjava aktuelnu postavku programskih funkcija baze.

TEL NO. LIST

Lista telefonskih brojeva - sadrži imena i telefonske brojeve skladištene na tastere za brz poziv i imenik baze.

JOURNAL REPORT

Evidencija o prijemu i slanju faksova. Izveštaj se štampa automatski nakon svakih 30 faks komunikacija (funkcija #22).

PRINTER TEST

Test strana omogućava vam da proverite kvalitet otiska. Ako se na test otisku javlja mrlja, mutna zona ili linije, očistite termalnu glavu.

BROADCAST LIST

Pružja informacije o brojevima i imenima u memoriji za prenos.

CALLER ID LIST

Sadrži evidenciju o poslednjih 30 sagovornika (nakon pretplate). Ovaj izveštaj se štampa automatski nakon svakih 30 identifikovanih poziva (funkcija #26).

- Pritisnite taster [MENU] nekoliko puta da prikazete narednu poruku „PRINT REPORT“.
- Pritisnite [◀] ili [▶] da odaberete željenu opciju.
- Pritisnite [SET] da počnete štampanje.
 - Da prekinete štampanje, pritisnite [STOP] dva puta.
- Pritisnite [MENU].

Beophone d.o.o. Beograd

www.beophone.co.yu

T/F: 011 21 20 598

Tehnički podaci o proizvodu

Baza uređaja

Upotrebjive linije:	Javna telefonska linija
Veličina dokumenta:	Max. 216mm (Š) / Max. 600mm (D)
Širina zone skeniranja:	208 mm
Veličina papira za štampanje:	216 mm x 30 m, rolna
Vreme prenosa*¹:	Oko 15 sek./str. (Original mod)* ²
Osetljivost skenera:	Horizontalna: 8 pels/mm Vertikalna: 3.85 linija/mm – STANDARD 7.7 linija/mm - FINE/PHOTO 15.4 linija/mm - SUPER FINE
Rezolucija fotografija:	64 nijanse
Tip skenera:	Kontaktni senzor slike (CIS – Contact Image Sensor)
Tip štampe:	Termalni transfer
Sistem kompresije podataka:	Modified Huffman (MH), Modified READ (MR), 9600/7200/4800/2400bps; Automatska promena
Brzina modema:	9600/7200/4800/2400bps; Automatska promena
Radno okruženje:	5°C - 35°C, 20%-80% RH (relativne vlažnosti)
Dimenzije (V x Š x D):	121 mm x 364 mm x 224 mm
Masa (težina):	Oko 2.8 kg
Potrošnja	
Pripremi mod:	oko 2.0 W
Prenos:	oko 13 W
Prijem:	oko 30 W (pri prijemu 20% crnog dokumenta)
Kopiranje:	oko 35 W (pri kopiranju 20% crnog dokumenta)
Maksimum:	oko 110 W (pri kopiranju 100% crnog dokumenta)
Napajanje:	220-240 V AC, 50/60 Hz
Kapacitet memorije*³:	Oko 28 strana za prenos/prijem (na osnovu ITU-T No.1 obrasca, u standardnoj rezoluciji, uz Original mod)
Kapacitet memorije za poruke*⁴:	oko 15 minuta za snimanje,

*¹ Brzina prenosa zavisi od sadržaja stranica, rezolucije, uslova veze i performansi faks uređaja druge strane.

*² Brzina prenosa procenjena je na osnovu ITU-T No.1 obrasca. Ako je faks uređaj druge strane slabiji od ovog uređaja, vreme prenosa može biti duže.

*³ Ako tokom prijema dodje do greške (zaglavljivanje ili nestanak papira), naredne stranice se memorišu.

*⁴ Vreme snimanja može biti kraće u zavisnosti od pozadinskog šuma.

ITU-T No. 1 Test Chart

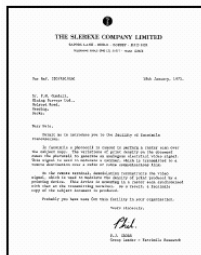

Bežična slušalica

Standard:	DECT (Digital Enhanced Cordless Telecommunications) GAP (Generic Access Profile)
Broj kanala:	120 dupleks kanala
Opseg frekvencije:	1.88 GHz do 1.9 GHz
Dupleks procedure:	TDMA (Time Division Multiple Access)
Rastojanje kanala:	1,728 kHz
Bit rate:	1,152 kbit/s
Modulacija:	GFSK
RF snaga prenosa:	oko 250 mW
Radno okruženje:	5°C - 40°C, 20%-80% RH (relativne vlažnosti)
Dimenzije (V x Š x D):	oko 148 mm x 48 mm x 32 mm
Masa (Težina):	oko 130 g

Punjač

Radno okruženje:	5°C - 40°C, 20%-80% RH (relativne vlažnosti)
Dimenzije (V x Š x D):	oko 65 mm x 85 mm x 94 mm
Masa (Težina):	oko 90 g
Napajanje:	220 – 240 V AC, 50/60 Hz

Primerba

- Dizajn i tehnički podaci o uređaju podložni su promeni bez upozorenja.
- Slike i ilustracije u ovom priručniku, mogu se razlikovati od samog proizvoda.

Beophone d.o.o. Beograd

www.beophone.co.yu

T/F: 011 21 20 598

Proizvodjač:

Panasonic Communications (Malaysia) Sdn. Bhd.

PLO No.1, Kawasan Perindustrian Senai, KB No. 104, 81400 Senai, Negeri Johor Darul Ta'zim, Malaysia

Global web site:

<http://www.panasonic.co.jp/global/>